

DE DuoFern Mehrfachwandtaster 9494-2
Gebrauchsanleitung zum elektrischem Anschluss und zur Inbetriebnahme

Artikel-Nr. 3250 19 72 / Typ: 9494-2 (Unterputzgerät für 230 V/ 50 Hz)

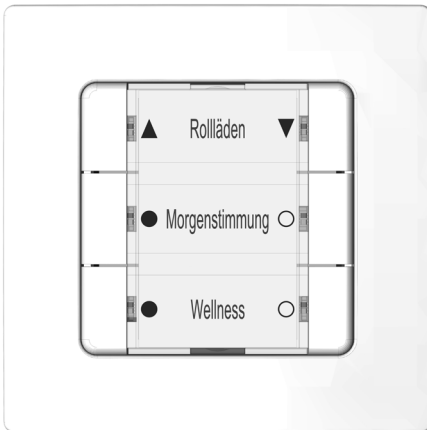

... mit dem Kauf des **DuoFern Mehrfachwandtasters** haben Sie sich für ein Qualitätsprodukt aus dem Hause RADEMACHER entschieden. Wir danken Ihnen für Ihr Vertrauen.

Die RADEMACHER Produkte sind unter Aspekten des größten Komforts entstanden. Mit einem kompromisslosen Qualitätsanspruch und nach langen Versuchsreihen sind wir stolz, Ihnen dieses innovative Produkt zu präsentieren.

Dahinter stehen alle hochqualifizierten Mitarbeiterinnen und Mitarbeiter aus dem Hause RADEMACHER.



i	Sehr geehrte Kunden...	2
1.	Diese Anleitung...	5
1.1	Anwendung dieser Anleitung	5
2.	Gefahrensymbole	6
2.1	Gefahrenstufen und Signalwörter	6
2.2	Verwendete Darstellungen und Symbole	7
2.3	Glossar - Begriffserklärung	7
3.	Lieferumfang	8
4.	Vorderansicht des Bedienteils	9
5.	Produktbeschreibung	10
5.1	Tastenfunktionen	12
5.2	Tastenkombinationen	13
6.	Technische Daten	14
6.1	Verhalten bei Netzausfall	16
7.	Sicherheitshinweise	17
7.1	Bestimmungsgemäße Verwendung	18
7.2	Nicht bestimmungsgemäßer Gebrauch	19
7.3	Erforderliches Fachwissen des Installateurs	19
8.	Montage	20
8.1	Die Beschriftungseinlage bedrucken	20
8.2	Den geeigneten Montageort auswählen	22
8.3	Den DuoFern Mehrfachwandtaster 9494-2 anschließen	22
8.4	Sicherheitshinweise zum elektrischen Anschluss	23
8.5	Den elektrischen Anschluss durchführen	24
8.6	Anschluss einer Lampe und eines Tasters	25
8.7	Anschlussplan mit Wechselschalter	26
8.8	Montage nach dem elektrischen Anschluss	27

9. Inbetriebnahme.....	28
9.1 Die werkseitige Reservierung der Tasten 1 und 2 aufheben	29
9.2 Anmelden von DuoFern Geräten	30
9.3 Abmelden von DuoFern Geräten	32
9.4 Anmelden am SmartHome Box	33
9.5 Aufräumen im DuoFern Netzwerk.....	35
10. Den Tippbetrieb aktivieren	36
10.1 Bedienung im Tippbetrieb.....	37
11. Die Beleuchtung einstellen	38
12. Die Drehrichtung wechseln.....	39
13. Einen Hardware-Reset, z.B. bei Geräteausfall, durchführen	40
14. Alle Einstellungen löschen, Software-Reset	41
15. Demontage.....	42
16. Vereinfachte EU-Konformitätserklärung	43
17. Beschriftungseinlage zum Ausschneiden	45

...beschreibt Ihnen den elektrischen Anschluss, die Montage, die Inbetriebnahme und die Bedienung des DuoFern Mehrfachwandtasters 9494-2.

1.1 Anwendung dieser Anleitung

- ◆ Bitte lesen Sie diese Anleitung vollständig durch und beachten Sie alle Sicherheitshinweise, bevor Sie mit den Arbeiten beginnen.
- ◆ Lesen Sie auch die Gebrauchsanleitungen der angemeldeten DuoFern Geräte und des jeweils angeschlossenen Verbrauchers.
- ◆ Diese Anleitung ist Teil des Produkts. Bewahren Sie sie gut erreichbar auf.
- ◆ Fügen Sie diese Anleitung bei Weitergabe des DuoFern Mehrfachwandtasters an Dritte bei.
- ◆ Bei Schäden, die durch Nichtbeachtung dieser Anleitung und der Sicherheitshinweise entstehen, erlischt die Garantie. Für Folgeschäden, die daraus resultieren, übernehmen wir keine Haftung.



2. Gefahrensymbole

DE

In dieser Anleitung verwenden wir folgende Gefahrensymbole:



Lebensgefahr durch Stromschlag



Gefahrenstelle / gefährliche Situation



2.1 Gefahrenstufen und Signalwörter



GEFAHR!

Diese Gefährdung wird zu schweren Verletzungen oder zum Tod führen, sofern sie nicht vermieden wird.



WARNUNG!

Diese Gefährdung kann zu schweren Verletzungen oder zum Tod führen, sofern sie nicht vermieden wird.





VORSICHT!

Diese Gefährdung kann zu geringfügigen bis mittelschweren Verletzungen führen, sofern sie nicht vermieden wird.



ACHTUNG!

Diese Gefährdung kann zu Sachschäden führen.

Darstellung	Beschreibung
1.	Handlungsabläufe
2.	
◆	Aufzählung
1) oder a)	Listen
	weitere nützliche Informationen
	Lesen Sie die zugehörige Anleitung.

DuoFern

- ◆ RADEMACHER Funk-Technik zur Steuerung kompatibler Produkte.

SmartHome Box

- ◆ Die SmartHome Box ist eine zentrale Steuereinheit für RADEMACHER Funk-Produkte.

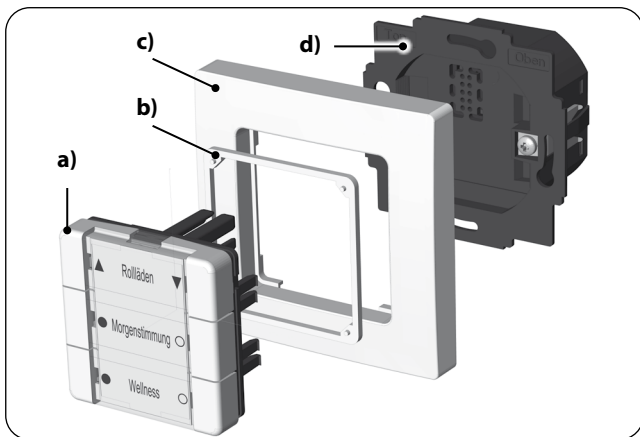

- a)** 1 x Bedienteil (50 x 50 mm) mit abnehmbarer Schutzhaube für die Beschriftungseinlage
- b)** 1 x Abstandshalter
- c)** 1 x Abdeckrahmen
- d)** 1 x Installationsgehäuse
ohne Abbildung
- e)** 1 x Beschriftungseinlage, s. Seite 20.
- f)** 1 x Gebrauchsanleitung

Vergleichen Sie nach dem Auspacken ...

... den Packungsinhalt mit diesen Angaben.

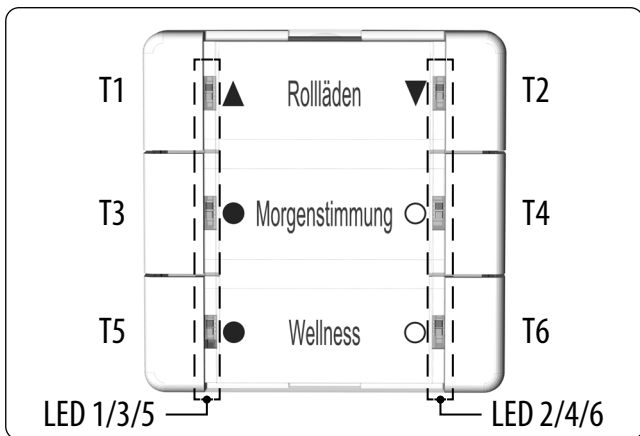
**Symbol****Beschreibung**

T1 bis T6

Taste 1 bis 6

LED 1 bis LED 6

Jede Taste verfügt über eine rot/weiße LED

Funktion

Der DuoFern Mehrfachwandtaster dient zur Anmeldung und Steuerung verschiedener DuoFern Geräte. Mit den sechs Bedientasten können die gewünschten Steuerbefehle auf die angemeldeten DuoFern Geräte übertragen werden. Sechs zweifarbige LEDs (rot/weiß) informieren dazu über den jeweiligen Status der Bedienung.

Maximale Anzahl der DuoFern Geräte

Pro Tastengruppe können maximal 8 DuoFern Geräte angemeldet werden. Bei der Anmeldung werden die einzelnen DuoFern Geräte vom DuoFern Mehrfachwandtaster automatisch erkannt.

Tippbetrieb

Zur Steuerung von Jalousien mit Lamellen kann der DuoFern Mehrfachwandtaster in den Tippbetrieb umgeschaltet werden.

Weißer LEDs zur Statusanzeige und zur Beleuchtung

Die weißen LEDs des DuoFern Mehrfachwandtasters können zusätzlich zur Statusanzeige auch als Beleuchtung genutzt werden. Bei Bedarf können Sie dazu die Helligkeit der weißen LEDs in drei Stufen einstellen.

Relaisausgang [L'] und externer Steuereingang [Ext.]

Der DuoFern Mehrfachwandtaster 9494-2 verfügt zusätzlich über







- ◆ einen Relaisausgang [L'] zum Anschluss * eines elektrischen Verbrauchers: z. B. der Beleuchtung beim Ersetzen eines Lichtschalters.
- ◆ einen externen Steuereingang [Ext.] zum Anschluss * eines zusätzlichen externen Schalters oder Tasters für den elektrischen Verbraucher.

* *elektrischer Anschluss, s. Seite 25.*

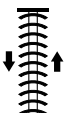

Die Tasten 1 und 2 sind ab Werk für den Relaisausgang [L'] und zur Steuerung von DuoFern Universalaktoren belegt.

Bei Bedarf können Sie diese werkseitige Belegung aufheben, s. Seite 29.

Steuerung	Ausführung	Funktion	
			
 Licht oder Verbraucher ein- oder ausschalten	1 x tippen	EIN	AUS
 Rollläden / Jalousien steuern	1 x tippen	AUF	AB
	noch einmal tippen	STOPP	STOPP
 Rollläden / Jalousien im Tipbetrieb	1 x tippen	kurz AUF	kurz AB
	1 x lang	AUF	AB
	noch einmal tippen	STOPP	STOPP
 Licht dimmen oder Zwischenwerte speichern	1 x tippen	0 bis 100 %	100 % bis 0
	2 x tippen	direkt auf 100 %	direkt auf 0
	1 x in Gegenrichtung tippen	z.B. 75 % speichern	z.B. 45 % speichern
	drücken und halten	0 bis 100 %	100 % bis 0
	loslassen	z.B. 75 % speichern	z.B. 45 % speichern

Den Anmeldemodus
aktivieren, s. Seite 30.



1 Sek.

Den Abmeldemodus
aktivieren, s. Seite 32.



1 Sek.

Aufräumen im DuoFern
Netzwerk, s. Seite 35.



5 Sek.

Den Tippbetrieb
aktivieren, s. Seite 36.



1 Sek.

Beleuchtung einstellen
s. Seite 38.



5 Sek.

Drehrichtungsmodus
aktivieren, s. Seite 39.



1 Sek.

Software-Reset,
s. Seite 41.







5 Sek.

Netzanschluss [L / N]

Versorgungsspannung aus dem Netz:	230 V / 50 Hz ~
Leistungsaufnahme:	Standby: < 0,6 W

Anschluss [L' und L / N]

Schaltspannung:	230 V / 50 Hz ~
Maximale Schaltleistung:	ohmsche Last, z.B. Glühlampen
	 12 A (μ) (Typ 1B)
Maximale Schaltleistung:	induktive Lasten wie: Leuchtstofflampen, Motoren, Eisenkern-Transformatoren z.B. für Kleinspannungs-Glühlampen wie Halogenlampen
	
	 6 A (μ) (Typ 1B)
	
Maximale Schaltleistung:	kapazitive Lasten wie: elektronische Transformatoren, AC/DC-Wandler z.B. für Klein- spannungs-Glühlampen wie Halogenlampen, LEDs, etc.
	 6 A (μ) (Typ 1B)

Steuereingang [Ext.]

für einen externen manuellen Schalter / Taster vor Ort

Eingangsspannung:	230 V
Maximale Leitungslänge der Steuerleitung:	10 m

**Die falsche Verwendung kann zu Personen- oder Sachschaden führen.**

- ◆ Kleiner Kontaktabstand (μ) nicht zur Freischaltung geeignet.
- ◆ Verwenden Sie den DuoFern Mehrfachwandtaster 9494-2 nicht zur Freischaltung der angeschlossenen Verbraucher.

Allgemeine Angaben

Zulässige Umgebungstemperatur:	0 °C bis 40 °C
Schutzklasse:	II (<i>nur für trockene Räume</i>)
Maße (B x H x T):	50 x 50 x 12 mm (Bedienteil)
Einbautiefe	32 mm (Installationsgehäuse)
Anschlussklemmen:	Schraubklemmen für max. 1,5 mm ² Leitungsquerschnitt

DuoFern Funktechnik

Sendefrequenz:	434,5 MHz
Sendeleistung:	max. 10 mW
Reichweite:	im Gebäude: ca. 30 m * im Freien: ca. 100 m <i>* je nach Bausubstanz</i>
Maximale Anzahl der DuoFern Geräte:	8 pro Tastengruppe 24 insgesamt

Werkseinstellungen

DuoFern Geräte:	keine
Tippbetrieb:	deaktiviert, für alle Gruppen
Zuordnung des Schaltrelais:	Taste 1 und 2
Beleuchtung:	Aus

6.1 Verhalten bei Netzausfall**Datenerhalt nach einem Netzausfall**

Alle Einstellungen bleiben dauerhaft gespeichert. Auch nach einem längeren Netzausfall gehen die Daten nicht verloren.



Der Einsatz defekter Geräte kann zur Gefährdung von Personen und zu Sachschäden führen (Stromschlag / Kurzschluss).

- ◆ Verwenden Sie niemals defekte oder beschädigte Geräte.
- ◆ Prüfen Sie den DuoFern Mehrfachwandtaster auf Unversehrtheit.
- ◆ Wenden Sie sich bitte an unseren Kundendienst, falls Sie Schäden feststellen, s. Seite 48.



Es besteht Lebensgefahr durch Stromschlag bei Berührung von elektrischen Komponenten des DuoFern Mehrfachwandtasters 9494-2.

- ◆ Schalten Sie die Netzspannung aus, bevor Sie die Schutzhaube entfernen.
- ◆ Betreiben Sie den DuoFern Mehrfachwandtaster 9494-2 nie ohne aufgesteckte Schutzhaube und Abdeckrahmen.
- ◆ Setzen Sie zuerst alle Komponenten des Bedienteils zusammen, bevor Sie es in das Installationsgehäuse stecken.



Es besteht Lebensgefahr durch Kurzschluss bei Überlastung des DuoFern Mehrfachwandtaster 9494-2.

- ◆ Die maximale Schaltleistung darf nicht überschritten werden.
- ◆ Verwenden Sie den Steuerausgang [L] ausschließlich zum Anschluss und zur Steuerung von elektrischen Verbrauchern (z. B. einer Beleuchtung) innerhalb der zulässigen Lastgrenzen, s. Seite 14 „Technische Daten“.

Verwenden Sie den DuoFern Mehrfachwandtaster ausschließlich zur Anmeldung und Steuerung von DuoFern Geräten.

Einsatzbedingungen

- ◆ Die zugehörigen Rohrmotoren müssen über mechanische oder elektronische Endlagenschalter verfügen.
- ◆ Betreiben Sie den DuoFern Mehrfachwandtaster 9494-2 nur in trockenen Räumen.
- ◆ Zum elektrischen Anschluss vor Ort muss für den DuoFern Mehrfachwandtaster 9494-2 ein 230 V/50 Hz Stromanschluss mit bauseitiger Freischaltvorrichtung (Sicherung) vorhanden sein.
- ◆ Der Einbau und der Betrieb von Funksystemen ist nur für solche Anlagen und Geräte zulässig, bei denen eine Funktionsstörung im Sender oder Empfänger keine Gefahr für Personen oder Sachen ergibt oder bei denen dieses Risiko durch andere Sicherheitseinrichtungen abgedeckt wird.

Die Verwendung des DuoFern Mehrfachwandtasters für einen anderen als den zuvor genannten Anwendungsbereich ist nicht zulässig.



Die falsche Verwendung kann zu Personen- oder Sachschaden führen.

- ◆ Verwenden Sie das vorhandene Funksystem (z. B. das DuoFern Funksystem) und seine Komponenten nie zur Fernsteuerung von Geräten und Anlagen mit erhöhten sicherheitstechnischen Anforderungen oder erhöhter Unfallgefahr. Dies bedarf zusätzlicher Sicherheitseinrichtungen. Beachten Sie die jeweiligen gesetzlichen Regelungen zum Errichten solcher Anlagen.
- ◆ Verwenden Sie den DuoFern Mehrfachwandtaster 9494-2 nicht zur Freischaltung der angeschlossenen Verbraucher.



Bei Verwendung des DuoFern Mehrfachwandtasters 9494-2 im Außenbereich oder in feuchten Räumen besteht Lebensgefahr durch Kurzschluss und Stromschlag.

- ◆ Montieren und betreiben Sie den DuoFern Mehrfachwandtaster 9494-2 nicht im Außenbereich oder in feuchten Räumen.

7.3 Erforderliches Fachwissen des Installateurs

Elektrischer Anschluss, Montage und Inbetriebnahme des DuoFern Mehrfachwandtasters 9494-2 müssen durch eine ausgebildete Elektrofachkraft nach den Anweisungen in dieser Anleitung erfolgen.

Der DuoFern Mehrfachwandtaster 9494-2 ist zur Unterputzmontage vorgesehen. Wir empfehlen die Montage in einer tiefen 58er Unterputzdose oder in einer Elektronikdose.

Vor der Montage muss zuerst die Beschriftungseinlage bedruckt werden und der elektrische Anschluss erfolgen.

8.1 Die Beschriftungseinlage bedrucken



GEFAHR!



Es besteht Lebensgefahr durch Stromschlag bei Berührung von elektrischen Komponenten des DuoFern Mehrfachwandtasters 9494-2.

- ◆ Schalten Sie die Netzspannung aus, bevor Sie die Schutzhaube entfernen.
- ◆ Betreiben Sie den DuoFern Mehrfachwandtaster 9494-2 nie ohne aufgesteckte Schutzhaube und Abdeckrahmen.
- ◆ Setzen Sie zuerst alle Komponenten des Bedienteils zusammen, bevor Sie es in das Installationsgehäuse stecken.

1. Die beiliegende Beschriftungseinlage kann mit den von Ihnen festgelegten Anwendungen bedruckt werden. Bitte verwenden Sie zur Bedruckung ausschließlich einen Laserdrucker.*
2. Lösen Sie die transparente Schutzhaube vom Bedienteil und legen Sie das bedruckte Blatt in die Schutzhaube ein. Drücken Sie anschließend die Schutzhaube auf das Bedienteil, bis Sie einrastet.

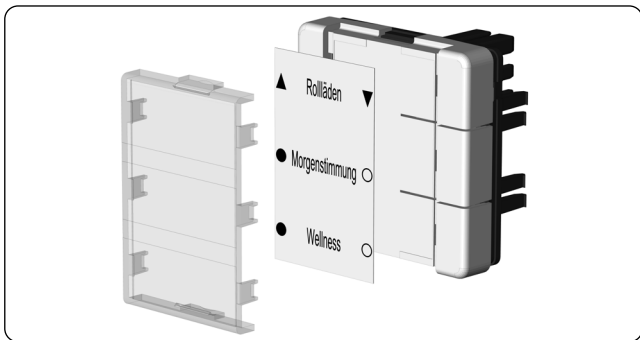

Auf unserer Internetseite können Sie mit Hilfe von Vorlagen individuelle Beschriftungseinlagen erstellen und ausdrucken.

www.rademacher.de

* Sollten Sie keinen Zugriff auf einen Laserdrucker haben, verwenden Sie bitte alternativ Standard-Druckerpapier als Beschriftungseinlage.

Vermeiden Sie die Montage in der Nähe von Störquellen



Funkanlagen, die auf der gleichen Frequenz senden, können zu Empfangsstörungen führen.

- ◆ Montieren Sie den DuoFern Mehrfachwandtaster nicht in der Nähe starker Funkanlagen.
- ◆ Um einen optimalen Betrieb zu gewährleisten, sollten Sie den DuoFern Mehrfachwandtaster nicht auf einem metallischen Untergrund oder in der Nähe von metallischen Gegenständen montieren.

8.3 Den DuoFern Mehrfachwandtaster 9494-2 anschließen

Vergleichen Sie vor dem elektrischen Anschluss die Angaben zur Spannung / Frequenz auf dem Typenschild mit denen des örtlichen Stromnetzes.



Lesen Sie die Angaben zum elektrischen Anschluss in der Gebrauchsanleitung des verwendeten elektrischen Verbrauchers.

Abisolierlänge:



Alle Adern müssen auf 6 mm abisoliert werden.



GEFAHR!

Es besteht Lebensgefahr durch Stromschlag bei Berührung von elektrischen Komponenten.

- ◆ Führen Sie alle Anschluss- und Montagearbeiten nur im spannungslosen Zustand aus.
- ◆ Trennen Sie die Zuleitung allpolig vom Netz und sichern Sie sie gegen Wiedereinschalten.
- ◆ Prüfen Sie die Anlage auf Spannungsfreiheit.



WARNUNG!

Die Verwendung eines falschen Installationsgehäuses kann zur Gefährdung von Personen und zu Sachschäden führen (Stromschlag / Kurzschluss).

- ◆ Verwenden Sie ausschließlich das beiliegende Installationsgehäuse zum Anschluss und zur Montage des DuoFern Mehrfachwandtasters 9494-2.
- ◆ Installationsgehäuse anderer RADEMACHER Produkte sind nicht kompatibel.

Anschlusshinweise bei Verwendung eines externen Schalters/Tasters

- ◆ Bei Verwendung des Steuereingangs [**Ext.**] müssen Sie den externen Schalter/Taster und den DuoFern Mehrfachwandtaster 9494-2 an die gleiche Phase [**L**] anschließen.
- ◆ Die maximale Leitungslänge zum Anschluss eines externen Schalters/Tasters darf nicht größer als 10 m sein.

1. Schalten Sie das Netz stromlos und prüfen Sie, ob die Zuleitungen stromlos sind.
2. Verlegen Sie alle Anschlussleitungen sicher bis in die Unterputzdose.
3. Isolieren Sie alle Adern auf 6 mm Länge ab und schließen Sie sie gemäß des folgenden Anschlussplans an.
4. Nach dem elektrischen Anschluss erfolgt die Montage des Installationsgehäuses in die Unterputzdose und das Einstecken des Bedienteils, s. Seite 27.

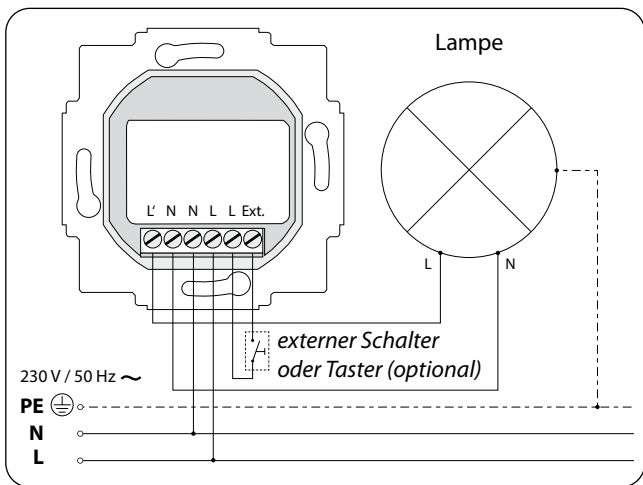

Die zusätzlichen Anschlussklemmen [N] und [L] sind ausschließlich zur Verdrahtung des angeschlossenen elektrischen Verbrauchers bzw. eines externen Schalters/Tasters vorgesehen.

- ◆ Verwenden Sie die Anschlussklemmen [N] und [L] nicht zur weiterführenden Hausinstallation.

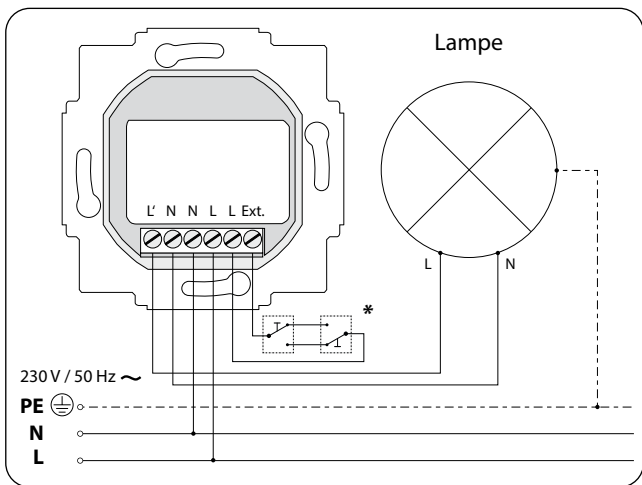

* Wechselschaltung (Kreuzschaltung ebenfalls möglich)



Die zusätzlichen Anschlussklemmen [N] und [L] sind ausschließlich zur Verdrahtung des angeschlossenen elektrischen Verbrauchers bzw. eines externen Schalters/Tasters vorgesehen.

- ◆ Verwenden Sie die Anschlussklemmen [N] und [L] nicht zur weiterführenden Hausinstallation.

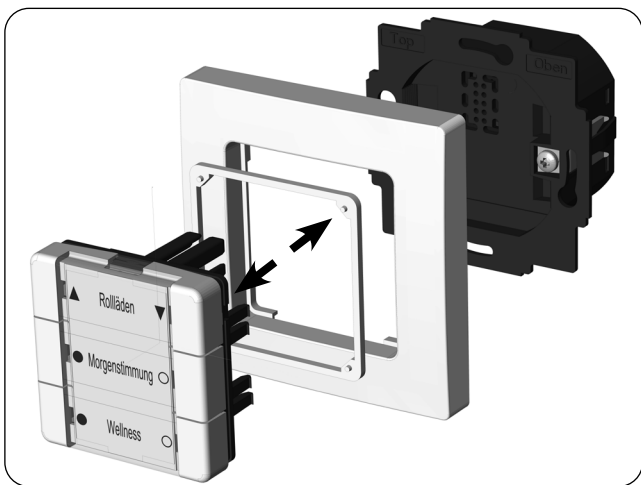

1. Setzen Sie das Installationsgehäuse in die Unterputzdose ein und fixieren Sie es mit den Schrauben der Befestigungskrallen.
2. Setzen Sie den Abdeckrahmen auf das Installationsgehäuse und legen Sie den Abstandshalter in den Abdeckrahmen.
3. Stecken Sie anschließend das Bedienteil vorsichtig in das Installationsgehäuse ein.
4. Schalten Sie die Netzspannung wieder ein.
5. Die Beleuchtung geht an und die LEDs quittieren die Betriebsbereitschaft mit einem Lauflicht.

Hinweise zum Anmelden von DuoFern Geräten



Sie können nur gleiche DuoFern Geräte bzw. Geräteklassen einer Tastengruppe zuordnen.

Bei der Anmeldung werden die einzelnen DuoFern Geräte vom DuoFern Mehrfachwandtaster automatisch erkannt und die noch frei verfügbaren Tastengruppen angezeigt.



Lesen Sie dazu auch die Gebrauchsanleitung des jeweiligen DuoFern Geräts.



Die Tasten 1 und 2 sind ab Werk für den Relaisausgang [L'] und zur Steuerung von DuoFern Universalaktoren belegt.

Bei Bedarf können Sie diese werkseitige Belegung aufheben, s. Seite 29.

Steuerung des Relaisausgangs [L'] mit einem DuoFern Sender

Wird ein DuoFern Sender am DuoFern Mehrfachwandtaster 9494-2 angemeldet, kann mit diesem der Relaisausgang [L'] geschaltet werden.

Maximale Anzahl von DuoFern Geräten

Sie können maximal bis zu 8 DuoFern Geräte an jeder Tastengruppe anmelden.



Um die Reservierung aufzuheben, dürfen noch keine DuoFern-Geräte an den Tasten 1 und 2 angemeldet sein.

Sollten schon DuoFern-Geräte angemeldet sein, muss zuerst ein Software-Reset durchgeführt werden, s. Seite 41.

Die werkseitige Reservierung der Tasten 1 und 2 aufheben

1. Melden Sie alle DuoFern Geräte von den Tasten 1 und 2 ab, siehe Hinweis oben.

2.

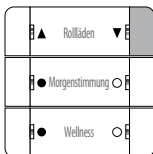

10 Sek. Die Taste 2 ca. 10 Sekunden lang drücken.

Die LEDs 1 und 2 leuchten weiß.





Der Relaisausgang [L'] kann nach der Trennung weiterhin über einen DuoFern-Sender bedient werden.

Die werkseitige Reservierung der Tasten 1 und 2 wieder herstellen

1. Wiederholen Sie die oben genannten Schritte 1 und 2.
Die LEDs 1 und 2 leuchten rot, sobald die Reservierung der Tasten wieder hergestellt ist.

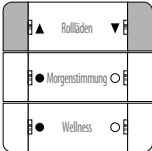
1. Das gewünschte DuoFern Gerät in den Anmeldemodus schalten (s. jeweilige Gebrauchsanleitung).

2.  1 Sek. Den Anmeldemodus des DuoFern Mehrfachwandtasters aktivieren.
Die Tasten 1 und 2 gleichzeitig 1 Sekunde lang drücken.
Die LEDs 1 und 2 blinken weiß.
 120 Sek. Der Anmeldemodus bleibt ca. 120 Sekunden aktiv.

3. Nach erfolgreicher Anmeldung leuchten die LEDs der noch freien Tasten weiß.
4. Tippen Sie auf die gewünschte freie Tastengruppe, um das neue DuoFern Gerät dieser Tastengruppe zuzuordnen. Dabei können Sie die linke oder rechte Taste verwenden. Die erfolgreiche Zuordnung wird durch dreimaliges kurzes Blinken der weißen LEDs quittiert.

Hinweise zu mehrkanaligen Aktoren

Bei mehrkanaligen Aktoren wird der erste Kanal zunächst zugeordnet, durch dreimaliges kurzes Blinken der weißen LEDs quittiert. Danach leuchten die jetzt noch freien LEDs wieder weiß.

Der nächste Kanal kann nun durch Tippen der gewünschten freien Tastengruppe zugeordnet werden.

Wenn Sie einen Kanal bei der Anmeldung überspringen möchten, gehen Sie wie folgt vor, sobald die freien LEDs weiß leuchten:

5.  5 Sek. Drücken Sie 5 Sekunden lang eine beliebige Taste.

6. Nach erfolgreichem Überspringen des Kanals blinken alle LEDs kurz rot.
7. Anschließend können Sie den nächsten Kanal zuweisen, falls noch weitere Kanäle am Aktor zur Verfügung stehen.
8. Melden Sie das nächste DuoFern Gerät an.

Beachten Sie die LEDs

Alle LEDs leuchten nacheinander rot auf, wenn die Anmeldung fehlschlug. Zum Beispiel, wenn...

- ◆ schon 8 DuoFern Geräte an einer Tastengruppe angemeldet sind.
- ◆ ein ungeeignetes Gerät angemeldet wird.

1. Das gewünschte DuoFern Gerät in den Abmeldemodus schalten (s. jeweilige Gebrauchsanleitung).

2.

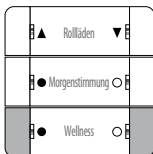

Den Abmeldemodus des DuoFern Mehrfachwandtasters aktivieren.

Die Tasten 5 und 6 gleichzeitig 1 Sekunde lang drücken.

Die LEDs 5 und 6 blinken rot.

Der Abmeldemodus bleibt ca. 120 Sekunden aktiv.

1 Sek.

🕒 120 Sek.

3. Nach erfolgreicher Abmeldung leuchtet die LED der zugehörigen Taste weiß.

In Verbindung mit der SmartHome Box lassen sich alle 6 Tasten des DuoFern Mehrfachwandtasters individuell zum Auslösen von Szenen nutzen. Dazu muss dieser einmalig an der SmartHome Box angemeldet werden.



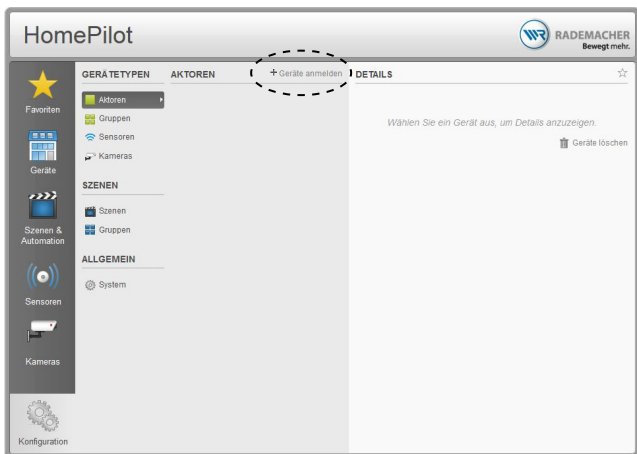

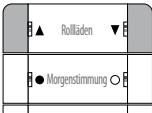
1. Öffnen Sie die Benutzeroberfläche der SmartHome Box und klicken Sie unten links auf den Button [**Konfiguration**] und anschließend auf [**Geräte anmelden**].



2.  1 Sek. Die Tasten 1 und 2 gleichzeitig 1 Sekunde lang drücken, um den Anmeldemodus des DuoFern Mehrfachwandtasters zu aktivieren.

3. Nach erfolgreicher Anmeldung werden zwei Geräte in der linken Tabelle angezeigt:
- ◆ ein Sender DuoFern Mehrfachwandtaster
 - ◆ ein Aktor DuoFern Mehrfachwandtaster

Geräte anmelden...

NEUE GERÄTE	
 Aktor DuoFern Mehrfachwandtaster	<p>Bitte geben Sie einen Namen und eine Beschreibung für das Gerät Sender DuoFern Mehrfachwandtaster ein.</p> <p>Klicken Sie "Lokalisieren"  um das Gerät ggf. wieder zu finden. Mit "Speichern" schließen Sie die Konfiguration dieses Gerätes ab.</p> <p>Name <input type="text" value="Sender DuoFern Mehrfachwandta:"/></p> <p>Beschreibung <input type="text" value="Ihre Gerätebeschreibung"/></p> <p>Symbol  <input type="text" value="Standard"/></p> <p style="text-align: right;"><input type="button" value="Speichern"/></p>
 Sender DuoFern Mehrfachwandtaster	

4. Klicken Sie das gewünschte Gerät an und geben Sie bei Bedarf einen individuellen Namen ein. Zusätzlich können Sie ein grafisches Symbol auswählen.
5. Speichern Sie die Einstellung.

Mit Hilfe dieser Funktion können Sie alle DuoFern Geräte, die nicht mehr per Funk erreichbar sind, vom DuoFern Mehrfachwandtaster abmelden.



Alle batteriebetriebenen DuoFern Geräte können nicht mit dieser Funktion abgemeldet werden.

Um alle DuoFern Geräte abzumelden bzw. zu löschen, muss ein Software-Reset durchgeführt werden, s. Seite 41.

1.

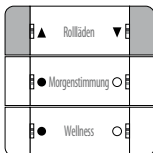

5 Sek. Das Aufräumen aktivieren.

Die Tasten 1 und 2 gleichzeitig
5 Sekunden lang drücken.

Während des Aufräumens blinken die
LEDs 1 + 2 rot.

2. Wurde das Aufräumen erfolgreich beendet, leuchten die LEDs 1 + 2 kurz weiß auf.

Das Aufräumen abbrechen

Sie können das Aufräumen jederzeit durch kurzes Tippen einer beliebigen Taste abbrechen.

Im Tippbetrieb kann der DuoFern Mehrfachwandtaster z.B. zur Steuerung einer Jalousie verwendet werden.

⌚ 5 Sek.

Achtung, der Umschaltmodus bleibt nur ca. 5 Sekunden aktiv.

Den Tippbetrieb für eine Tastengruppe aktivieren

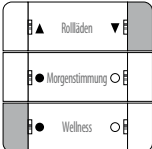
1.  1 Sek. Den Umschaltmodus aktivieren.
Die Tasten 2 und 5 gleichzeitig 1 Sekunde lang drücken.
Die LEDs 2 und 5 blinken rot.

2. Falls für eine Tastengruppe die Umschaltmöglichkeit besteht, leuchten die zugehörigen LEDs 1 bis 6 weiß.

linke LED weiß

der Tippbetrieb ist deaktiviert

rechte LED weiß

der Tippbetrieb ist aktiviert

Wenden der Lamellen

Durch kurzes Tippen der Bedientasten ist eine komfortable Einstellung der Lamellen einer Jalousie möglich.

Die Lamellen in die Endlage fahren

Halten Sie die Bedientaste länger gedrückt, um die Jalousie bis in die Endpunkte zu fahren. Durch kurzes Tippen kann die Fahrt wieder gestoppt werden, s. Seite 12 „Tastenfunktionen“.

Der DuoFern Mehrfachwandtaster 9494-2 verfügt über eine permanente Beleuchtung, die in vier Stufen (Aus + 3 Helligkeitsstufen) eingestellt werden kann.

Funktion im Standby

Die Beleuchtung leuchtet permanent in der eingestellten Helligkeit.

 5 Sek.

Achtung, der Einstellmodus bleibt nur ca. 5 Sekunden aktiv.

1.

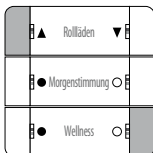

1 Sek. Den Einstellmodus aktivieren.

Die Tasten 1 und 6 gleichzeitig 1 Sekunde lang drücken.

Die LEDs 1 und 6 blinken rot.

2. Die Helligkeit für den Standby einstellen.

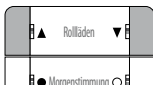

heller



dunkler

Bei Bedarf können Sie die Drehrichtung eines angeschlossenen DuoFern Teilnehmers (z.B. eines Funk-Rohrmotors) mit dieser Funktion ändern.



Zur Nutzung der Funktion darf nur ein Teilnehmer pro Tastengruppe angemeldet sein

Melden Sie den gewünschten DuoFern Teilnehmer zum Drehrichtungswechsel an einer freien Tastengruppe an, falls schon mehrere Geräte angemeldet sind.

⌚ 5 Sek. Achtung, der Drehrichtungsmodus bleibt nur ca. 5 Sekunden aktiv.

Den Drehrichtungsmodus aktivieren

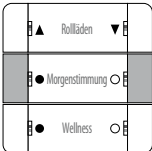
- 

1 Sek. Die Tasten 3 und 4 gleichzeitig 1 Sekunde lang drücken.
Die LEDs 3 und 4 blinken rot.

- Falls an einer Tastengruppe die Möglichkeit zum Drehrichtungswechsel besteht, leuchten die zugehörigen LEDs 2, 4 bzw. 6 weiß.
- Drücken Sie auf eine beliebige Taste der angezeigten Tastengruppe, um die Drehrichtung zu wechseln.
- Die LEDs 1, 3 bzw. 5 leuchten kurz rot und nach erfolgreichem Drehrichtungswechsel anschließend weiß.

Bei einem Geräteausfall des DuoFern Mehrfachwandtasters 9494-2 empfehlen wir, einen Hardware-Reset durchzuführen.



Bei einem Hardware-Reset bleiben alle Einstellungen erhalten.

1. Ziehen Sie das Bedienteil vorsichtig vom Installationsgehäuse ab.
2. Warten Sie ca. 5 Sekunden und stecken Sie dann das Bedienteil vorsichtig wieder in das Installationsgehäuse zurück.
3. Prüfen Sie anschließend den DuoFern Mehrfachwandtaster 9494-2 auf korrekte Funktion.
4. Falls der DuoFern Mehrfachwandtaster 9494-2 immer noch nicht reagiert, führen Sie einen Software-Reset durch (s. Seite 41) und testen Sie den DuoFern Mehrfachwandtaster 9494-2 mit den Werkseinstellungen.

Um den DuoFern Mehrfachwandtaster wieder in den Auslieferungszustand zurückzusetzen, müssen Sie einen Software-Reset durchführen.

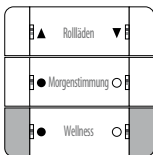
1.

Drücken Sie die Tasten 5 und 6 gleichzeitig solange, bis alle LEDs dauerhaft rot leuchten.

- 2.** Alle Einstellungen wurden gelöscht und auf die Werkseinstellungen zurückgesetzt. Alle angemeldeten DuoFern Geräte werden automatisch abgemeldet.

**GEFAHR!****Es besteht Lebensgefahr durch Stromschlag bei Berührung von elektrischen Komponenten.**

- ◆ Trennen Sie die Zuleitung allpolig vom Netz und sichern Sie sie gegen Wiedereinschalten. Prüfen Sie die Anlage auf Spannungsfreiheit.
1. Führen Sie eine Software-Reset durch (s. Seite 41), um alle DuoFern Geräte vom DuoFern Mehrfachwandtaster abzumelden.
 2. Schalten Sie das Netz stromlos. Sichern Sie es gegen Wiedereinschalten und prüfen Sie die Anlage auf Spannungsfreiheit.
 3. Ziehen Sie das Bedienteil und anschließend den Abdeckrahmen vorsichtig vom Installationsgehäuse ab.
 4. Lösen Sie die Befestigungskralen des Installationsgehäuses und ziehen Sie es aus der Unterputzdose heraus.
 5. Klemmen Sie das Anschlusskabel vom Installationsgehäuse ab.
 6. Sichern Sie die Anschlussstelle gegen Wiedereinschalten und das Anschlusskabel gegen unbeabsichtigte Berührung.



Hiermit erklärt die DELTA DORE RADEMACHER GmbH, dass der DuoFern Mehrfachwandtaster 9494-2 der Richtlinie **2014/53/EU (Funkanlagenrichtlinie)** entspricht.

Der vollständige Text der EU-Konformitätserklärung ist unter der folgenden Internetadresse verfügbar:

www.rademacher.de/ce

Garantiebedingungen

Informationen zu unseren Garantiebedingungen liegen diesem Produkt separat bei.

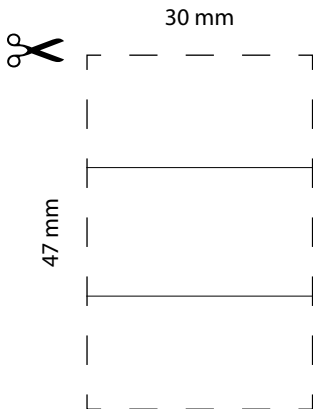

DELTA DORE RADEMACHER GmbH
Buschkamp 7
46414 Rhede - DEUTSCHLAND

Technische Änderungen, Druckfehler und Irrtümer vorbehalten. Abbildungen unverbindlich.