

**DE Elektrischer Rollladen-Gurtwickler RolloTron Schwenkwickler Standard DuoFern**  
Original Betriebs- und Montageanleitung



Artikel-Nr.:

RolloTron Schwenkwickler Standard DuoFern 2510 1423 30 11

RolloTron Schwenkwickler Standard DuoFern 2550 \* 1415 30 11

\* Minigurtband

...mit dem Kauf des **RolloTron Schwenkwickler Standard DuoFern** haben Sie sich für ein Qualitätsprodukt aus dem Hause RADEMACHER entschieden. Wir danken Ihnen für Ihr Vertrauen.

Dieser Rollladen-Gurtwickler ist sowohl unter Aspekten des größten Komforts und der optimalen Bedienbarkeit als auch unter Gesichtspunkten der Solidität und Langlebigkeit entstanden. Mit einem kompromisslosen Qualitätsanspruch und nach langen Versuchsreihen sind wir stolz, Ihnen dieses innovative Produkt zu präsentieren.

Dahinter stehen alle hochqualifizierten Mitarbeiterinnen und Mitarbeiter aus dem Hause RADEMACHER.



<b>i</b>	<b>Sehr geehrte Kunden .....</b>	<b>2</b>		
<b>1.</b>	<b>Diese Anleitung ... ..</b>	<b>4</b>		
1.1	Anwendung dieser Anleitung .....	4		
<b>2.</b>	<b>Gefahrensymbole.....</b>	<b>4</b>		
2.1	Gefahrenstufen und Signalwörter .....	5		
2.2	Verwendete Darstellungen und Symbole .....	5		
<b>3.</b>	<b>Sicherheitshinweise.....</b>	<b>6</b>		
3.1	Bestimmungsgemäße Verwendung.....	8		
3.2	Nicht bestimmungsgemäße Verwendung.....	9		
3.3	Fachbegriffe - Begriffserklärung.....	10		
<b>4.</b>	<b>Lieferumfang.....</b>	<b>11</b>		
<b>5.</b>	<b>Gesamtansicht RolloTron Schwenkwickler Standard DuoFern.....</b>	<b>12</b>		
5.1	Bedientasten und Kontrollleuchte .....	13		
<b>6.</b>	<b>Funktionsbeschreibung.....</b>	<b>14</b>		
6.1	Beschreibung der Sicherheitsfunktionen .....	15		
6.2	Funktionstabelle im DuoFern Netzwerk.....	16		
<b>7.</b>	<b>Technische Daten .....</b>	<b>17</b>		
7.1	Abmessungen.....	18		
7.2	Zulässige Rollladen-Gurtbänder .....	19		
<b>8.</b>	<b>Sicherheitshinweise zur Montage.....</b>	<b>20</b>		
8.1	Sie benötigen folgendes Werkzeug .....	20		
<b>9.</b>	<b>Montagevorbereitungen .....</b>	<b>21</b>		
<b>10.</b>	<b>Die Wandhalterung montieren.....</b>	<b>23</b>		
<b>11.</b>	<b>Das Gurtband einführen und befestigen .....</b>	<b>25</b>		
<b>12.</b>	<b>Den RolloTron Schwenkwickler Standard DuoFern montieren.....</b>	<b>27</b>		
<b>13.</b>	<b>Endpunkte einstellen .....</b>	<b>28</b>		
<b>14.</b>	<b>Manuelle Bedienung .....</b>	<b>30</b>		
<b>15.</b>	<b>Hinweise zum An- und Abmelden von DuoFern Sendern .....</b>	<b>31</b>		
15.1	Anmelden von DuoFern Sendern.....	32		
15.2	Abmelden von DuoFern Sendern.....	33		
15.3	Aufräumen im DuoFern Netzwerk.....	34		
<b>16.</b>	<b>Automatikbetrieb.....</b>	<b>35</b>		
16.1	Alle Automatikfunktionen gemeinsam ein-/ausschalten .....	37		
16.2	Die Sonnenposition einstellen.....	38		
<b>17.</b>	<b>Alle Einstellungen löschen, Softwarerest.....</b>	<b>39</b>		
<b>18.</b>	<b>Den RolloTron Schwenkwickler Standard DuoFern ausbauen (z. B. bei Umzug) .....</b>	<b>40</b>		
<b>19.</b>	<b>Das Gurtband bei Geräteausfall entfernen .....</b>	<b>42</b>		
<b>20.</b>	<b>Was tun, wenn... ? .....</b>	<b>43</b>		
<b>21.</b>	<b>Hinweise zur Wartung und Pflege.....</b>	<b>45</b>		
<b>22.</b>	<b>Zugkraftdiagramm.....</b>	<b>46</b>		
<b>23.</b>	<b>Zubehör.....</b>	<b>46</b>		
<b>24.</b>	<b>Vereinfachte EU-Konformitätserklärung .....</b>	<b>47</b>		

## i 1. Diese Anleitung ...

...beschreibt Ihnen die Montage, den elektrischen Anschluss und die Bedienung des Rollladen-Gurtwicklers RolloTron Schwenkwickler Standard DuoFern.

### i 1.1 Anwendung dieser Anleitung

- ◆ Bitte lesen Sie diese Anleitung vollständig durch und beachten Sie alle Sicherheitshinweise, bevor Sie mit den Arbeiten beginnen.
- ◆ Lesen Sie auch die Gebrauchsanleitungen des Zubehörs (zum Beispiel der SmartHome Box) falls vorhanden.
- ◆ Diese Anleitung ist Teil des Produkts. Bewahren Sie sie gut erreichbar auf.
- ◆ Fügen Sie diese Anleitung bei Weitergabe des RolloTron Schwenkwickler Standard DuoFern an Dritte bei.
- ◆ Bei Schäden, die durch Nichtbeachtung dieser Anleitung und der Sicherheitshinweise entstehen, erlischt die Garantie. Für Folgeschäden, die daraus resultieren, übernehmen wir keine Haftung.

## i 2. Gefahrensymbole

In dieser Anleitung verwenden wir folgende Gefahrensymbole:



**Lebensgefahr durch Stromschlag**



**Gefahrenstelle / gefährliche Situation**

**⚠ GEFAHR!**

Diese Gefährdung wird zu schweren Verletzungen oder zum Tode führen, sofern sie nicht vermieden wird.

**⚠ WARNUNG!**

Diese Gefährdung kann zu schweren Verletzungen oder zum Tod führen, sofern sie nicht vermieden wird.

**⚠ VORSICHT!**

Diese Gefährdung kann zu geringfügigen bis mittelschweren Verletzungen führen, sofern sie nicht vermieden wird.

**⚠ ACHTUNG!**

Diese Gefährdung kann zu Sachschäden führen.

## 2.2 Verwendete Darstellungen und Symbole

Darstellung	Beschreibung
1.	Handlungsschritte
2.	
◆	Aufzählung
(1) oder a)	Liste



Lesen Sie die zugehörige Anleitung



weitere nützliche Informationen



---

**Der Einsatz defekter Geräte kann zur Gefährdung von Personen und zu Sachschäden führen (Stromschlag, Kurzschluss).**

---

- ◆ Verwenden Sie niemals defekte oder beschädigte Geräte.
- ◆ Prüfen Sie den RolloTron Schwenkwickler Standard DuoFern und das beiliegende Netzkabel auf Unversehrtheit.
- ◆ Wenden Sie sich bitte an unseren Kundendienst, falls Sie Schäden am Gerät feststellen.



---

**Bei unsachgemäßem Gebrauch besteht erhöhte Verletzungsgefahr.**

---

- ◆ Unterweisen Sie alle in Frage kommenden Personen im sicheren Gebrauch des RolloTron Schwenkwickler Standard DuoFern.
- ◆ Dieses Gerät kann von Kindern ab 8 Jahren und darüber sowie von Personen mit verringerten physischen, sensorischen oder mentalen Fähigkeiten oder Mangel an Erfahrung und Wissen benutzt werden, wenn sie beaufsichtigt oder bezüglich des sicheren Gebrauchs des Gerätes unterwiesen wurden und die daraus resultierenden Gefahren verstehen.

- ◆ Kinder dürfen nicht mit dem Gerät und auch nicht mit Fernbedienungen spielen. Reinigung und Benutzer-Wartung dürfen nicht von Kindern ohne Beaufsichtigung durchgeführt werden.
- ◆ Beobachten Sie während der Einstellungen und im normalen Betrieb den Rollladen und halten Sie Personen fern, die durch plötzliches Nachrutschen des Rollladens zu Schaden kommen können.
- ◆ Führen Sie alle Reinigungsarbeiten am Rollladen im spannungslosen Zustand aus.

---

**Die Netzsteckdose und der Netzstecker müssen immer frei zugänglich sein.**

---



**Das Überschreiten der maximal zulässigen Laufzeit (KB) kann zur Überlastung und zur Beschädigung des RolloTron Schwenkwickler Standard DuoFern führen.**

- ◆ Die maximal zulässige Laufzeit für eine Fahrt darf im Betrieb nicht überschritten werden. Der RolloTron Schwenkwickler Standard DuoFern verfügt dazu über eine **Laufzeitbegrenzung (KB)** von vier Minuten.
- ◆ Hat die Laufzeitbegrenzung angesprochen, muss der RolloTron Schwenkwickler Standard DuoFern mindestens 12 Minuten lang abkühlen. Während dieser Zeit blinkt die Kontrollleuchte schnell. Die volle Betriebsbereitschaft ist nach ca. einer Stunde wieder hergestellt.

Nach der Norm DIN EN 13659 muss dafür Sorge getragen werden, dass die für die Behänge festgelegten Verschiebebedingungen nach EN 12045 eingehalten werden.

- ◆ In ausgerollter Stellung muss bei einer Kraft von 150 N in Aufwärtsrichtung an der Unterkante die Verschiebung mindestens 40 mm betragen.
- ◆ Dabei ist besonders darauf zu achten, dass die Ausfahrgeschwindigkeit des Behanges auf die letzten 0,4 m, kleiner als 0,15 m/s sein muss.

Verwenden Sie den RolloTron Schwenkwickler Standard DuoFern nur zum Heben und Senken von Rollläden mit zulässigem Gurtband.



Mechanische Verriegelungen jeder Art sind für den automatisierten Betrieb mit diesem Gerät nicht geeignet.

### Verwenden Sie nur Original-Ersatzteile von RADEMACHER.

- ◆ Sie vermeiden so Fehlfunktionen bzw. Schäden am RolloTron Schwenkwickler Standard DuoFern.
- ◆ Als Hersteller übernehmen wir keine Garantie bei der Verwendung herstellereigener Bauteile und daraus entstehender Folgeschäden.
- ◆ Alle Reparaturen am RolloTron Schwenkwickler Standard DuoFern dürfen nur vom autorisierten Kundendienst durchgeführt werden.

### Einsatzbedingungen

- ◆ Betreiben Sie den RolloTron Schwenkwickler Standard DuoFern nur in trockenen Räumen.
- ◆ Am Einbauort muss bauseitig eine frei zugängliche 230 V / 50 Hz Netzsteckdose vorhanden sein.
- ◆ Der Rollladen muss sich leichtgängig heben und senken lassen, er darf nicht klemmen.
- ◆ Die Montagefläche für den RolloTron Schwenkwickler Standard DuoFern muss eben sein.
- ◆ Der Einbau und der Betrieb des RolloTron Schwenkwickler Standard DuoFern ist nur für solche Anlagen und Geräte zulässig, bei denen eine Funktionsstörung im Sender oder Empfänger keine Gefahr für Personen oder Sachen ergibt oder bei denen dieses Risiko durch andere Sicherheitseinrichtungen abgedeckt wird.



Funkanlagen die auf der gleichen Frequenz senden, können zu Empfangsstörungen führen.



Die Verwendung des RolloTron Schwenkwickler Standard DuoFern für andere als den zuvor genannten Anwendungsbereich ist nicht zulässig.



**Bei Verwendung des RolloTron Schwenkwickler Standard DuoFern im Außenbereich besteht Lebensgefahr durch Kurzschluss und Stromschlag.**

- ◆ Montieren und Betreiben Sie den RolloTron Schwenkwickler Standard DuoFern niemals im Außenbereich.



**Die falsche Verwendung kann zu Personen- oder Sachschaden führen.**

Verwenden Sie das vorhandene Funksystem (z. B. das DuoFern Funksystem) und seine Komponenten nie zur Fernsteuerung von Geräten und Anlagen mit erhöhten sicherheitstechnischen Anforderungen oder erhöhter Unfallgefahr. Dies bedarf zusätzlicher Sicherheitseinrichtungen. Beachten Sie die jeweiligen gesetzlichen Regelungen zum Errichten solcher Anlagen.

### DuoFern

- ◆ RADEMACHER Funk-Technik zur Steuerung kompatibler Produkte.

### WR Config-Tool

- ◆ RADEMACHER Software zur Programmierung des DuoFern Systems inkl. automatischem Software-Update für die DuoFern Handzentrale.

### SmartHome Box

- ◆ Die SmartHome Box ist eine zentrale Steuereinheit für RADEMACHER Funk-Produkte.

### DIN EN 13659

„Abschlüsse außen - Leistungs- und Sicherheitsanforderungen.“

- ◆ Diese Norm legt die Leistungsanforderungen fest, die an einem Gebäude befestigte Abschlüsse außen erfüllen müssen. Sie behandelt auch signifikante Gefährdungen für Konstruktion, Transport, Einbau, Betrieb und Wartung der Abschlüsse.

### Behang

- ◆ Rollladen

### Hinderniserkennung

- ◆ Trifft der Rollladen bei der AB (▽)-Bewegung auf ein Hindernis, wird der RolloTron Schwenkwickler Standard DuoFern ausgeschaltet, s. Seite 15.

### Überlastsicherung

- ◆ Blockiert der Antrieb bei der AUF (△)-Bewegung (z. B. durch Vereisung) wird der RolloTron Schwenkwickler Standard DuoFern ausgeschaltet, s. Seite 15.

### Endpunkte

- ◆ In jede Laufrichtung des Rollladens wird ein Endpunkt definiert und eingestellt bei deren Erreichen der RolloTron Schwenkwickler Standard DuoFern abschaltet und den Rollladen anhält.

### Laufzeitbegrenzung - Kurzzeitbetrieb (KB)

- ◆ Der RolloTron Schwenkwickler Standard DuoFern ist nicht für den Dauerbetrieb ausgelegt. Der Kurzzeitbetrieb definiert die maximal zulässige Laufzeit, s. Seite 7/17.

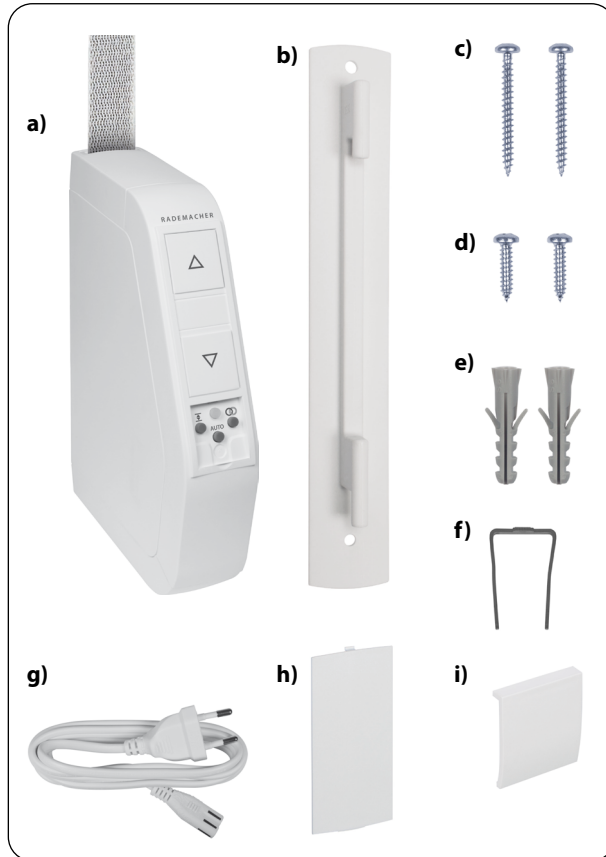

### Lieferumfang

- a) 1 x RolloTron Schwenkwickler Standard DuoFern
- b) 1 x Wandhalterung
- c) 2 x Montageschrauben (4 x 40 mm)
- d) 2 x Montageschrauben (4,2 x 19 mm)
- e) 2 x Dübel (S6 x 30 mm)
- f) 1 x Entriegelungsklammer
- g) 1 x Anschlusskabel mit Eurostecker
- h) 1 x Wickelradfachabdeckung
- i) 1 x Abdeckblende
- j) 1 x Gebrauchsanleitung (ohne Abbildung)

### Vergleichen Sie nach dem Auspacken ...

den Packungsinhalt mit diesen Angaben.

### Prüfen Sie die Angaben auf dem Typenschild





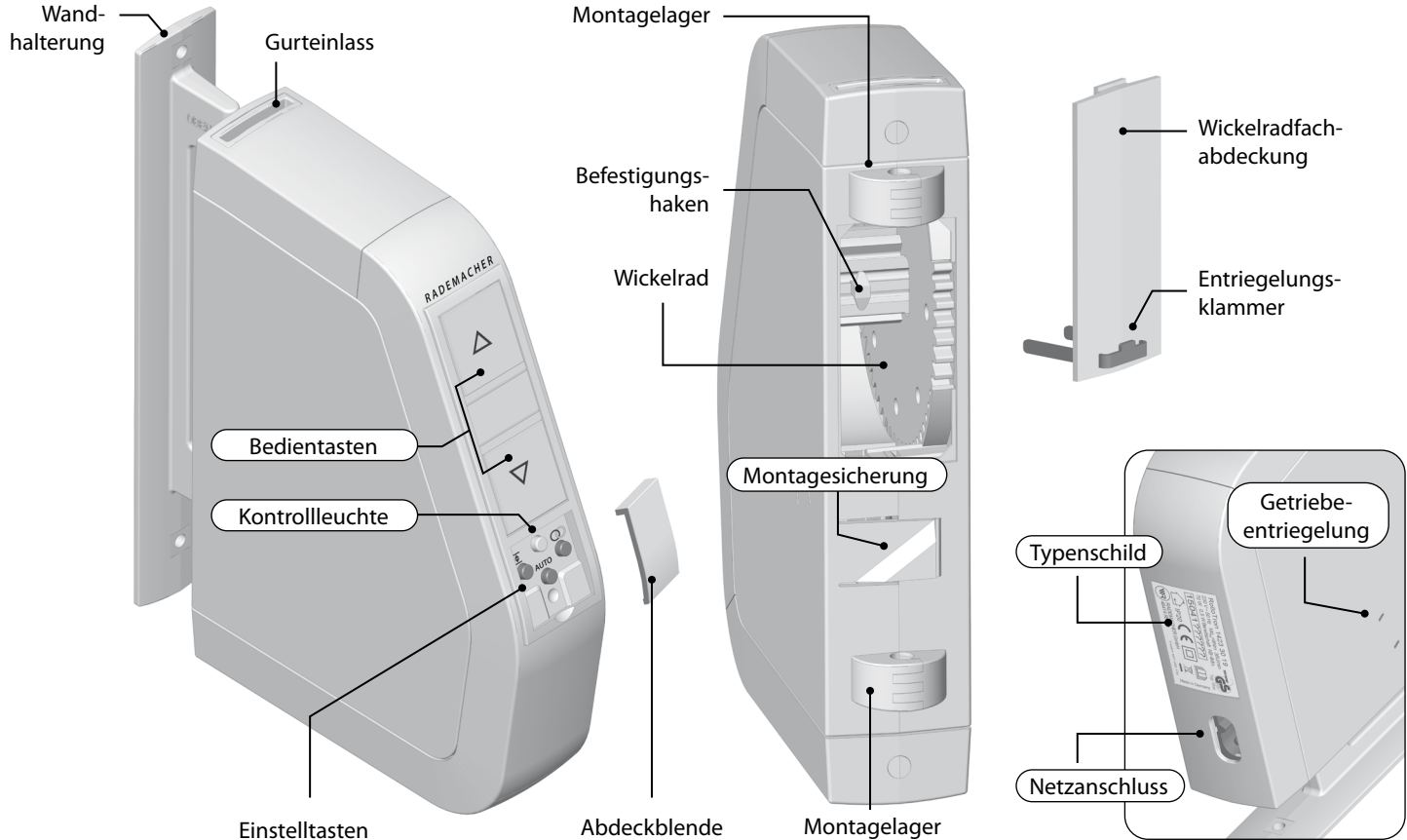

Vergleichen Sie die Angaben zur Spannung/Frequenz auf dem Typenschild mit denen des örtlichen Netzes.

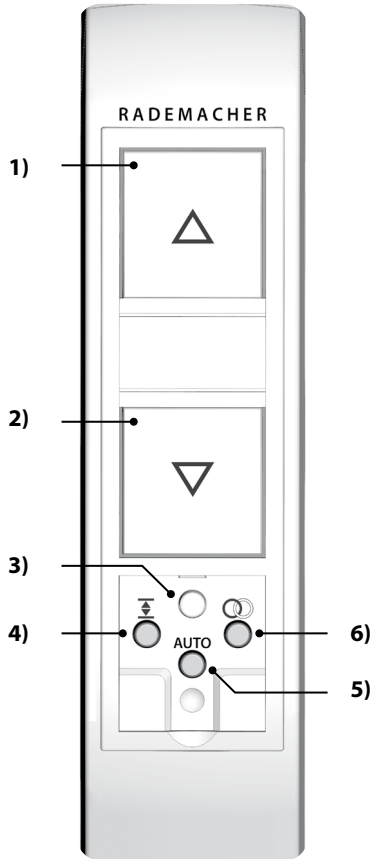
## i 5. Gesamtansicht RolloTron Schwenkwickler Standard DuoFern

DE





Pos.	Symbol	Beschreibung
1)	 + 	<b>Auf-/Stopp-Taste + Ab-/Stopp-Taste</b> <i>Der Rollladen fährt Auf / Ab oder stoppt</i>
3)		<b>Kontrollleuchte - Statusanzeige</b>
	grün	<ul style="list-style-type: none"> <li><i>kurzes Blinken</i> ◆ Verbinden ist aktiv</li> <li>◆ Beim Einstellen der Sonnenposition</li> <li><i>konstantes Leuchten</i> ◆ 5 Sek. = Verbinden / Trennen war erfolgreich</li> <li>◆ 5 Sek. = Aufräumen war erfolgreich</li> </ul>
	rot	<ul style="list-style-type: none"> <li><i>kurzes Aufblitzen</i> ◆ Rückmeldung beim Drücken der Einstelltasten</li> <li><i>kurzes Blinken</i> ◆ Trennen oder Aufräumen ist aktiv</li> <li>◆ Beim Einstellen der Endpunkte</li> <li>◆ Ein Reset wird durchgeführt</li> <li>◆ Die Laufzeitbegrenzung hat angesprochen</li> <li><i>konstantes Leuchten</i> ◆ 5 Sek. = Verbinden / Trennen ist fehlgeschlagen</li> <li>◆ 10 Sek. = Automatikfunktionen = EIN</li> </ul>
4)		<b>Setztaste</b> <i>Einstellen der beiden Endpunkte</i>
5)		<b>AUTO-Taste</b> <i>Ein-/Ausschalten der Automatikfunktionen</i>
6)		<b>DuoFern-Taste (Verbinden / Trennen)</b> <i>An- und Abmeldung im DuoFern Funk-Netzwerk</i>

Der RolloTron Schwenkwickler Standard DuoFern ist ein elektrischer Rollladen-Gurtwickler für den Innenbereich. Die Montage erfolgt als Aufputzgerät. Die Stromversorgung erfolgt über das beiliegende Anschlusskabel mit Netzstecker und Kleingerätestecker.

### **Verwendung im DuoFern Netzwerk**

Sobald Sie den RolloTron Schwenkwickler Standard DuoFern in ein DuoFern Netzwerk einbinden, können Sie viele Funktionen von DuoFern Sensoren und von Steuerungen wie der SmartHome Box nutzen.

### **Die DuoFern Aktoren und -Sender müssen mit dem DuoFern Netzwerk verbunden werden.**

Automatikfunktionen wie Zeitautomatik, Morgen- und Abend-Dämmerungsautomatik sowie die Sonnenautomatik stehen nur zur Verfügung, wenn der RolloTron Schwenkwickler Standard DuoFern mit den entsprechenden Steuerungen (z. B. DuoFern Handzentrale, SmartHome Box etc.) verbunden wird, s. Seite 31.

### **Funktionsmerkmale und Steuerungsmöglichkeiten:**

- ◆ Manuelle Bedienung
- ◆ Automatikbetrieb ein-/ausschalten
- ◆ Endpunkteinstellung
- ◆ Dauerhafte Speicherung der Einstellungen
- ◆ Hinderniserkennung
- ◆ Überlastsicherung
- ◆ Rückstellung auf die Werkseinstellungen (Reset)

### Hinderniserkennung

Die Bewegung des Gurtbandes wird überwacht. Trifft der Rollladen bei der AB ( $\nabla$ )-Bewegung auf ein Hindernis, bewegt sich das Gurtband nicht mehr und der RolloTron Schwenkwickler Standard DuoFern wird ausgeschaltet.



Nach der Abschaltung ist ein direkter Betrieb in die gleiche Fahrtrichtung nicht möglich.

- ◆ Lassen Sie den Gurtwickler zuerst in die Gegenrichtung fahren und entfernen Sie ein eventuell vorhandenes Hindernis.
- ◆ Danach ist auch der Betrieb in die ursprüngliche Fahrtrichtung wieder möglich.



### Bei einem Ausfall der Hinderniserkennung besteht Verletzungsgefahr.

- ◆ Für die sichere Funktion der Hinderniserkennung muss das Gurtband möglichst gleichmäßig aufgewickelt sein.
- ◆ Achten Sie nach dem Auslösen der Hinderniserkennung unbedingt darauf, dass das Gurtband während der nächsten Fahrt möglichst gerade und gleichmäßig in das Gerät läuft.

### Überlastsicherung

#### Der RolloTron Schwenkwickler Standard DuoFern ist gegen Überlastung geschützt.

Blockiert der Antrieb bei der AUF ( $\triangle$ )-Bewegung (z. B. durch Vereisung) wird der RolloTron Schwenkwickler Standard DuoFern ausgeschaltet.

- ◆ Beseitigen Sie zuerst die Überlastungsursache.
- ◆ Danach ist der RolloTron Schwenkwickler Standard DuoFern wieder in beide Fahrtrichtungen betriebsbereit.

		DuoFern SmartHome Box									
		DuoFern Umweltsensor					DuoFern Handzentrale				
		* WR ConfigTool mit DuoFern Handzentrale					RolloTron Comfort DuoFern / Troll Comfort DuoFern				
		DuoFern Handsender Standard					DuoFern Wandtaster				
		DuoFern Fenster-/Türkontakt									
Funktion		Wertebereich	Werkseinstellung								
1.	Manuelle Bedienung	Auf / Stopp / Ab	-	●	●			●	●		●
2.	Direktes Anfahren einer %-Position	0 - 100 %	-								●
3.	Manuellbetrieb ein / aus	ein / aus	aus					●	●		●
4.	Zeitautomatik ein / aus	ein / aus	ein	●				●	●		●
5.	Zufallsfunktion	-	-				●		●		●
6.	Morgendämmerungsfunktion	-	-				●		●	●	●
7.	Morgendämmerungsautomatik ein / aus	ein / aus	aus	●				●	●		●
8.	Abenddämmerungsfunktion	-	-				●		●	●	●
9.	Abenddämmerungsautomatik ein / aus	ein / aus	aus	●				●	●		●
10.	Sonnenfunktion	-	-				●				●
11.	Sonnenautomatik ein / aus	ein / aus	aus	●				●	●		●
12.	Sonnenposition	0 - 100 %	50 %					●	●		●
13.	Lüftungspositionsfunktion ein / aus	ein / aus	aus					●	●		●
14.	Lüftungsposition	1 - 99 %	80 %					●	●		●
15.	Verbindungstest	-	-								●

\* Die Software „WR ConfigTool“ können Sie von unserer Internetseite [www.rademacher.de](http://www.rademacher.de) herunterladen.



**Spannungsversorgung**

Versorgungsspannung:	230 V ~ / 50 Hz
Nennleistung:	70 W
Leistungsaufnahme:	Stand-by: < 0,7 W

**Mechanische Leistung**

Nenndrehmoment:	8 Nm
Maximale Drehzahl:	36 U/min
Maximale Zugkraft:	30 Kg; s. Seite 46 / Zugkraftdiagramm
Endzugkraft:	13 Kg

**DuoFern Funktechnik**

Sendefrequenz:	434,5 MHz
Sendeleistung:	max. 10 mW
Reichweite:	<ul style="list-style-type: none"> <li>◆ im Gebäude: ca. 30 m *</li> <li>◆ im Freien: ca. 100 m</li> </ul> <p style="text-align: center;"><i>* je nach Bausubstanz</i></p>
Maximale Anzahl an DuoFern Geräten:	20

**Betriebsbedingungen**

Kurzzeitbetrieb (KB):	4 Minuten (maximale Laufzeit)
Schutzklasse:	II
Schutzart:	IP20 (nur für trockene Räume)
Netzanschlusskabel:	2 x 0,75 mm <sup>2</sup> (H03VVH2-F)
Zulässige Umgebungstemperatur:	0 °C bis +40°C
Schalldruckpegel (LpA):	≤ 70 dB(A)

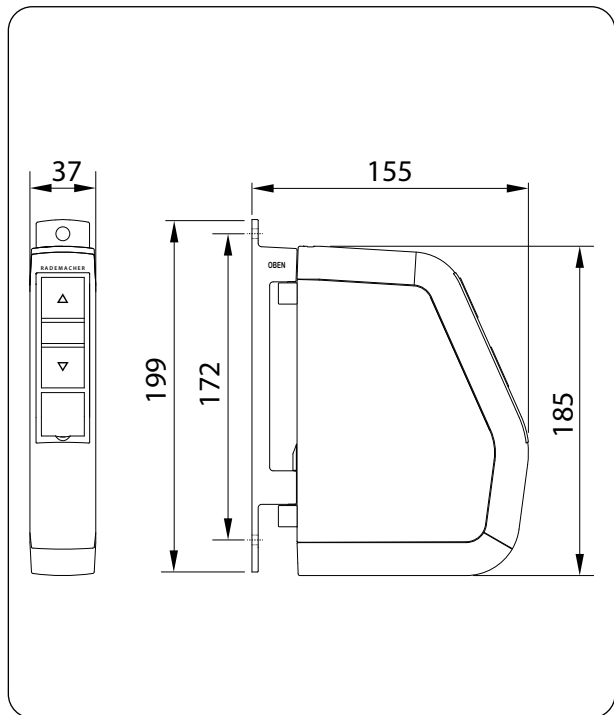

Alle Maßangaben in mm

RolloTron Schwenkwickler Standard DuoFern  
Artikel-Nr.: 1423 30 11 / 1415 30 11

**⚠ ACHTUNG!**

**Die Verwendung zu langer Gurtbänder kann zur Beschädigung des RolloTron Schwenkwickler Standard DuoFern führen.**

Verwenden Sie nur Gurtbänder in den zulässigen Längen.



Die Angaben sind Richtwerte und gelten für eine ideale Einbausituation.

Auf Grund von bauseitigen Gegebenheiten können die Werte abweichen.

**Tabelle 1: Zulässige Rollladen-Gurtbänder**

RolloTron Schwenkwickler: Artikel-Nr.:		Standard DuoFern (Minigurt) 1415 30 11	Standard DuoFern 1423 30 11
Gurtbandbreite:	Gurtstärke	Maximale Gurtlänge	
15 mm (Minigurtband)	1,0 mm	5 m	
23 mm (Standardgurtband)	1,0 mm		5 m
	1,3 mm		4 m
	1,5 mm		3,4 m

**Tabelle 2: Zulässige Rollladenfläche (m²)**

Rollladentyp:	Gewicht/m²	zulässige Rollladenfläche (m²)	
Kunststoffrollläden	(4,5 kg/m²)	ca. 5 m²	ca. 5 m²
Aluminium- und Holzrollläden	(10,0 kg/m²)	ca. 2,5 m²	ca. 2,5 m²



**Eine schlechte Gurtbandführung kann das Gurtband zerstören und den RolloTron Schwenkwickler Standard DuoFern unnötig belasten.**

- ◆ Montieren Sie den Gurtwickler so, dass das Gurtband möglichst senkrecht in das Gerät einläuft, Sie vermeiden dadurch unnötige Reibung und Verschleiß.



**Bei falscher Montage können Sachschäden entstehen.**

- ◆ Während des Betriebes sind starke Kräfte wirksam, die eine sichere Montage auf einem festen Untergrund erfordern.

### Weitere Montagehinweise

- ◆ Um einen optimalen Betrieb zu gewährleisten, sollten Sie der RolloTron Schwenkwickler Standard DuoFern nicht auf einem metallischen Untergrund oder in der Nähe von metallischen Gegenständen montieren.

### 8.1 Sie benötigen folgendes Werkzeug

- ◆ Schraubendreher (Kreuzschlitz)
- ◆ Schere
- ◆ Zollstock oder Maßband
- ◆ Stift
- ◆ Eine Bohrmaschine und einen 6 mm Steinbohrer, falls neue Montagelöcher gebohrt werden müssen.

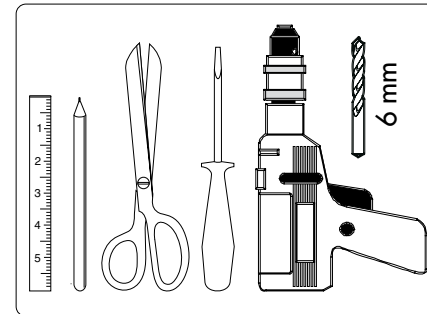

1. Maß nehmen. Prüfen Sie ob ausreichend Platz für den RolloTron Schwenkwickler Standard DuoFern vorhanden ist.
2. Bauen Sie den alten Gurtwickler aus, falls Sie eine bestehende Rollladenanlage umrüsten.
  - 2.1 Lassen Sie dazu den Rollladen ganz herunter, bis die Lamellen vollständig geschlossen sind.
  - 2.2 Bauen Sie den alten Gurtwickler aus und wickeln Sie das Gurtband ab.

**⚠ VORSICHT!**

**Es besteht Verletzungsgefahr durch die vorgespannte Feder im alten Gurtwickler.**

- ◆ Die Federdose des alten Gurtwicklers kann beim Abnehmen unkontrolliert zurückschnellen.
- ◆ Halten Sie die Federdose beim Lösen des Gurtbandes gut fest und lassen Sie sie langsam zurückdrehen, bis die Federdose vollständig entspannt ist.

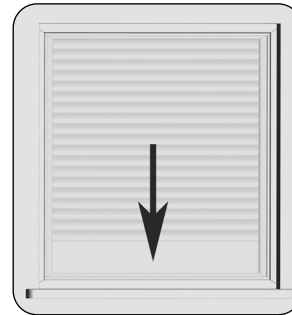

3. Das Gurtband vorbereiten.

3.1 Schneiden Sie das Gurtband ca. 20 cm unterhalb der Montageposition ab.

3.2 Schlagen Sie das Ende des Gurtbandes ca. 2 cm um und schneiden Sie in die Mitte einen kurzen Schlitz. So können Sie später das Band auf dem Wickelrad einhaken.

### Empfehlung

Das Gurtband muss möglichst gerade und leicht laufen. Montieren Sie bei schwergängigen Rollläden eine Umlenkrolle an den Gurtkasten, Sie vermeiden dadurch unnötige Reibung und Verschleiß am Gurtband.

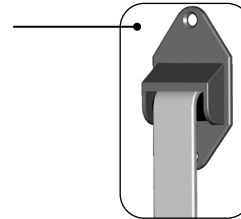
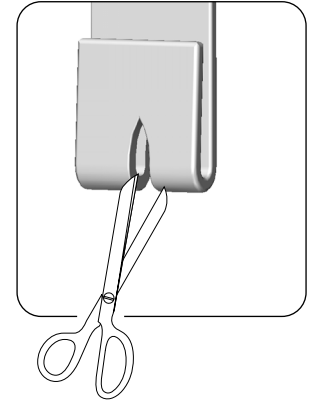
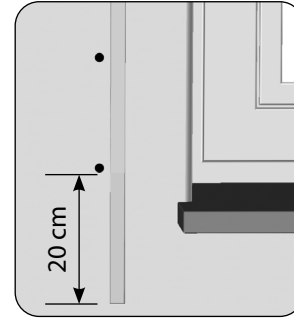

Zubehör, s. Seite 46.

### Hinweis zur Montage auf Fensterrahmen etc.



#### Schwache Fensterrahmen können ausbrechen.

- ◆ Prüfen Sie bei Montage auf Fensterrahmen deren Aufbau und Belastbarkeit. Gerade bei Montage auf Kunststoffkonstruktionen müssen die Befestigungsschrauben fest sitzen und dürfen sich während des Betriebes nicht lösen.
- ◆ Fragen Sie ggf. Ihren Fensterhersteller, bevor Sie den Gurtwickler auf einem Fensterrahmen aus Kunststoff befestigen.

### 1. Vorhandene Montagelöcher verwenden.

Zur Befestigung des Gurtwicklers benötigen Sie zwei Montagelöcher. In der Regel können Sie die vorhandenen Montagelöcher des alten Gurtwicklers verwenden, um die Wandhalterung festzuschrauben.

### 2. Neue Montagelöcher anzeichnen.

Halten Sie die Wandhalterung an die gewünschte Einbauposition und zeichnen Sie die beiden Montagelöcher neu an, falls Sie neue Montagelöcher bohren müssen.

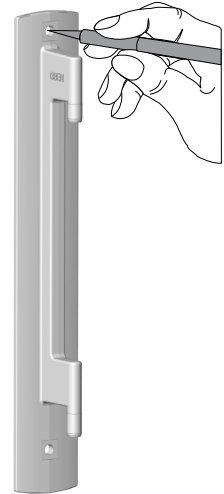

### 3. Montagelöcher bohren (nur bei Wandmontage erforderlich).

Bohren Sie die Montagelöcher mit einem 6 mm Steinbohrer und stecken Sie die beiliegenden Dübel in die Bohrlöcher.



Der Schriftzug "OBEN" auf der Wandhalterung markiert die richtige Montageposition.

4. Schrauben Sie den Wandhalterung seitenrichtig (OBEN) mit den beiliegenden Schrauben fest.



Verwenden Sie, je nach Montageuntergrund, den richtigen Schraubentyp, siehe Lieferumfang auf Seite 11.

- ◆ Wandmontage = 4 x 40 mm
- ◆ Montage am Fensterrahmen = 4,2 x 19 mm

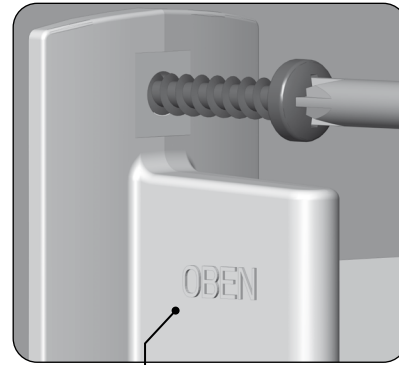
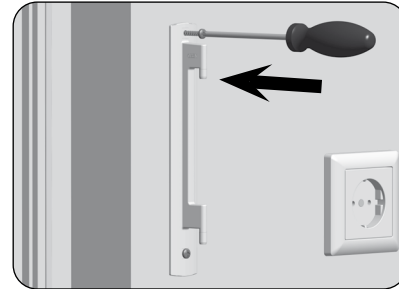

Markierung der richtigen Montageposition auf der Wandhalterung.

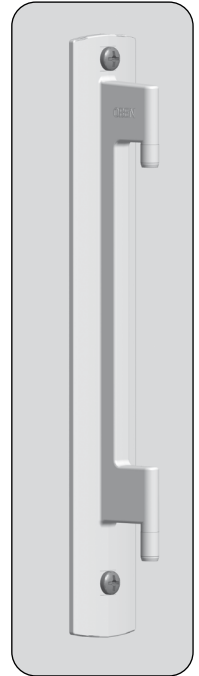

Richtige Montage der Wandhalterung.



1. Stecken Sie zuerst den Kleingerätestecker in den Netzanschluss des RolloTron Schwenkwickler Standard DuoFern und anschließend den Netzstecker in die Steckdose.

**⚠ VORSICHT!**

**Es besteht Verletzungsgefahr durch das Wickelrad.**

Fassen Sie nicht bei laufendem Motor in das Wickelradfach.

2.  Drücken Sie die Auf-Taste solange, bis der Befestigungshaken im Wickelradfach gut erreichbar ist.



Da noch keine Endpunkte eingestellt sind, bleibt der Antrieb stehen, sobald Sie die Taste loslassen.

3. Ziehen Sie den Netzstecker wieder aus der Steckdose.



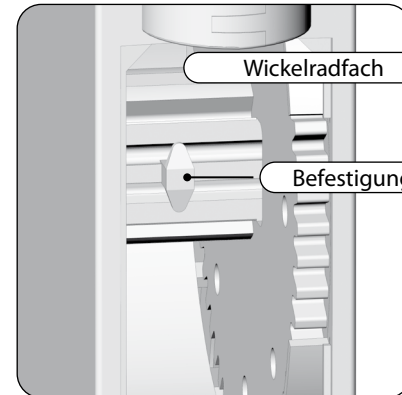

Der Kleingerätestecker  
im Netzanschluss

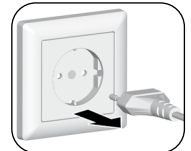

Wickelradfach

Befestigungshaken



4. Führen Sie anschließend das Gurtband von oben in den RolloTron Schwenkwickler Standard DuoFern ein.  
Führen Sie das Gurtband wie in der Schnittdarstellung gezeigt durch das Gerät und schieben Sie es von unten über den Befestigungshaken.
5. Stecken Sie den Netzstecker erneut in die Steckdose.
6.  Drücken Sie die Auf-Taste solange, bis sich das Gurtband einmal ganz um das Wickelrad gewickelt hat.
7. Ziehen Sie das Gurtband beim Aufwickeln so stramm, dass sich die Umlenkrolle mitdreht.
8. Ziehen Sie den Netzstecker wieder aus der Steckdose.
9. Setzen Sie zum Schluss die beiliegende Wickelradfachabdeckung auf das Wickelradfach.

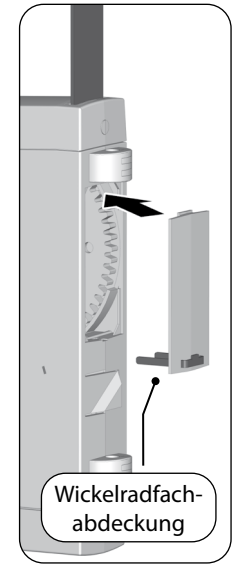
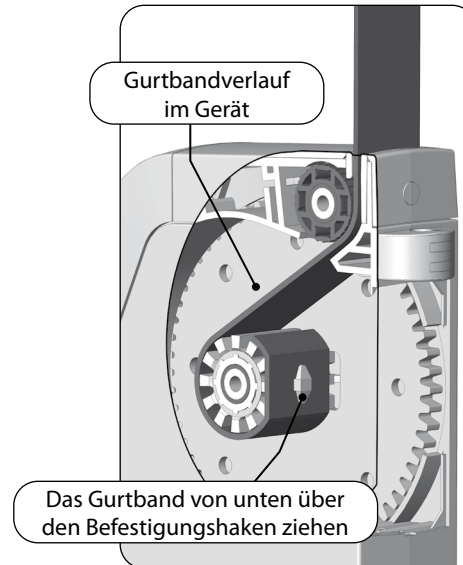
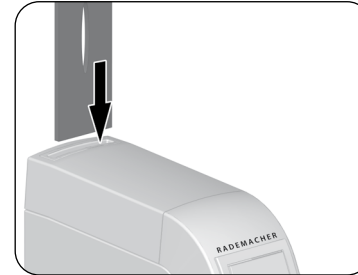

## i 12. Den RolloTron Schwenkwickler Standard DuoFern montieren

1. Schieben Sie den RolloTron Schwenkwickler Standard DuoFern von unten auf die Wandhalterung bis er einrastet.

Der RolloTron Schwenkwickler Standard DuoFern kann sonst wieder herunterfallen.

### **WARNUNG!**

**Ein beschädigtes Anschlusskabel kann einen Kurzschluss verursachen.**

Achten Sie darauf, dass das Anschlusskabel bei der Montage nicht eingeklemmt und beschädigt wird.

2. Stecken Sie den Netzstecker wieder in die 230 V / 50 Hz Netzsteckdose.



Lassen Sie die Abdeckblende für die Einstell-tasten solange geöffnet, bis alle Einstell-ungen abgeschlossen sind.

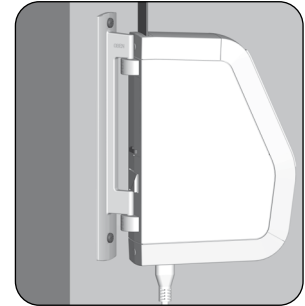
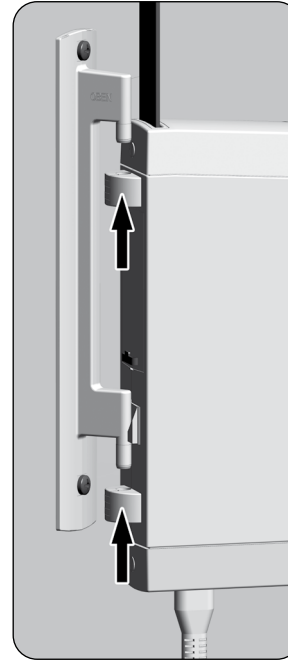



## 13. Endpunkte einstellen

### Wichtige Hinweise zur Einstellung der Endpunkte

Damit der Rollladen oben und unten an der von Ihnen gewünschten Stelle stehenbleibt, müssen die Endpunkte eingestellt werden.





Sie müssen unbedingt beide Endpunkte einstellen, sonst kann es zu Funktionsstörungen kommen.



Ohne Endpunkteinstellung läuft der RolloTron Schwenkwickler Standard DuoFern nur so lange, wie eine der beiden Bedientasten gedrückt wird.

Ohne Endpunkteinstellung bleiben die Automatikfunktionen gesperrt.

### Den oberen Endpunkt einstellen

1.  +  Die Tasten gleichzeitig drücken und festhalten.  
 (rot) Der Rollladen fährt hoch und die Kontrollleuchte blinkt rot.
- 1.1 Straffen Sie das Gurtband etwas, bis es durch das Rollladengewicht gespannt wird.
2.  +  Die Tasten loslassen, sobald der Rollladen die gewünschte Position für den oberen Endpunkt erreicht hat.  
Der Rollladen stoppt und der obere Endpunkt ist gespeichert.

### ACHTUNG!



**Die falsche Einstellung des oberen Endpunktes kann zur Überlastung bzw. zur Zerstörung des RolloTron Schwenkwickler Standard DuoFern bzw. des Antriebs führen.**

- ◆ Stellen Sie den oberen Endpunkt nicht ganz bis zum Anschlag ein.
- ◆ Lassen Sie die Tasten rechtzeitig los und fahren Sie nicht über den jeweiligen Endpunkt hinaus.





## 13. Endpunkte einstellen

### Den unteren Endpunkt einstellen

3.  +  Die Tasten gleichzeitig drücken und festhalten.

---

 (rot) Der Rollladen fährt herunter und die Kontrollleuchte blinkt rot.
4.  +  Die Tasten loslassen, sobald der Rollladen die gewünschte Position für den unteren Endpunkt erreicht hat.  
Der Rollladen stoppt und der untere Endpunkt ist gespeichert.



Achten Sie beim Einstellen des unteren Endpunktes darauf, dass das Gurtband beim Erreichen des Endpunktes nicht zu schlaff wird.

### Endpunkte verändern bzw. korrigieren

5. Fahren Sie den Rollladen in die Mittelstellung und stellen Sie den jeweiligen Endpunkt neu ein.







Nach einiger Zeit müssen Sie eventuell die Endpunkte neu einstellen, da es im laufenden Betrieb zu einer Verlängerung des Gurtbandes kommen kann.



## 14. Manuelle Bedienung

Die Bedienung von Hand ist in jeder Betriebsart möglich und hat Vorrang vor den programmierten Automatikfunktionen.

1.  Den Rollladen öffnen.  
Der Rollladen fährt nach einem kurzen Tastendruck bis zum oberen Endpunkt.
2.  oder  Den Rollladen zwischenzeitlich stoppen.
3.  Den Rollladen schließen.  
Der Rollladen fährt nach einem kurzen Tastendruck bis zum unteren Endpunkt.

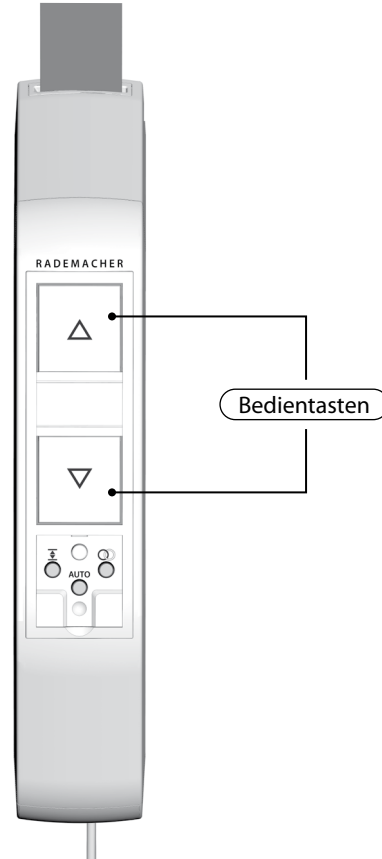



## 15. Hinweise zum An- und Abmelden von DuoFern Sendern

Damit Ihr RolloTron Schwenkwickler Standard DuoFern auf Schaltbefehle aus dem DuoFern Netzwerk reagieren kann, müssen Sie jeden gewünschten DuoFern Sender (z. B. DuoFern Handzentrale oder SmartHome Box) am RolloTron Schwenkwickler Standard DuoFern anmelden.



Lesen Sie dazu auch die Gebrauchsanleitung des jeweiligen DuoFern Senders.

### **Maximale Anzahl der Anmeldungen**

Sie können maximal bis zu 20 DuoFern Sender an einem RolloTron Schwenkwickler Standard DuoFern anmelden.





Der RolloTron Schwenkwickler Standard DuoFern kann nicht mit einem anderen RolloTron Schwenkwickler Standard DuoFern verbunden werden.

Weitere Informationen zur Anmeldung finden Sie in einer „Anmeldematrix“ auf unserer Internetseite unter:

[www.rademacher.de](http://www.rademacher.de)



## 15.1 Anmelden von DuoFern Sendern

1.  +  Den Anmeldemodus aktivieren.  
Die Tasten gleichzeitig 4 Sekunden lang drücken.

---

 (grün) Die Kontrollleuchte blinkt grün.

---

 Der Anmeldemodus bleibt ca. 60 Sekunden lang aktiv.

- 
2. Den gewünschten DuoFern Sender in den Anmeldemodus schalten (s. jeweilige Gebrauchsanleitung).

- 
3. Beachten Sie die Kontrollleuchte.



**grün blinkend**

Der Anmeldemodus ist aktiv.



**grün leuchtend (5 Sekunden)**

Die Anmeldung war erfolgreich.



**rot leuchtend (5 Sekunden)**

Die Anmeldung ist fehlgeschlagen wenn:

- ◆ bereits 20 DuoFern Sender angemeldet sind
- ◆ versucht wird ein ungeeignetes Gerät anzumelden (z.B. einen anderen RolloTron Schwenkwickler Standard DuoFern)

4. Den nächsten DuoFern Sender anmelden.  
Dazu die Punkte 1. bis 2. wiederholen oder die Anmeldung beenden.

---

### Den Anmeldevorgang abbrechen





Sie können den Anmeldevorgang jederzeit durch kurzes Tippen der DuoFern-Taste abbrechen.







## 15.2 Abmelden von DuoFern Sendern

1.  +  Den Abmeldemodus aktivieren.  
Die Tasten gleichzeitig 4 Sekunden lang drücken.

---

 (rot) Die Kontrollleuchte blinkt rot.

---

 Der Abmeldemodus bleibt ca. 60 Sekunden lang aktiv.

- 
2. Den gewünschten DuoFern Sender in den Abmeldemodus schalten (s. jeweilige Gebrauchsanleitung).

- 
3. Beachten Sie die Kontrollleuchte.



### **rot blinkend**

Der Abmeldemodus ist aktiv.



### **grün leuchtend (5 Sekunden)**

Die Abmeldung war erfolgreich.



### **rot leuchtend (5 Sekunden)**

Die Abmeldung ist fehlgeschlagen wenn:

- ◆ versucht wird einen DuoFern Sender abzumelden, der gar nicht angemeldet ist.

4. Den nächsten DuoFern Sender abmelden.  
Dazu die Punkte 1. bis 2. wiederholen oder die Abmeldung beenden.

---

### **Den Abmeldevorgang abbrechen**



Sie können den Abmeldevorgang jederzeit durch kurzes Tippen der DuoFern-Taste abbrechen.





## 15.3 Aufräumen im DuoFern Netzwerk

Mit Hilfe dieser Funktion können Sie alle DuoFern Sender, die nicht mehr per Funk erreichbar sind, vom RolloTron Schwenkwickler Standard DuoFern abmelden.



Alle batteriebetriebenen DuoFern Sender (z. B. die DuoFern Handzentrale) können nicht mit dieser Funktion abgemeldet werden.

Um alle DuoFern Sender abzumelden bzw. zu löschen muss ein Software-Reset durchgeführt werden, s. Seite 39.

1.  +  Das Aufräumen aktivieren.  
Die Tasten gleichzeitig 4 Sekunden lang drücken.

---

2.  (rot) Die Kontrollleuchte blinkt rot.

---

2.  (grün) Ist das Aufräumen beendet, leuchtet die Kontrollleuchte 5 Sekunden lang konstant grün.

### Das Aufräumen abbrechen



Sie können das Aufräumen jederzeit durch kurzes Tippen der DuoFern-Taste abbrechen.

Der RolloTron Schwenkwickler Standard DuoFern unterstützt die folgenden Automatikfunktionen:

- ◆ Zeitautomatik
- ◆ Abenddämmerungsautomatik
- ◆ Morgendämmerungsautomatik
- ◆ Sonnenautomatik

### **Die Automatikfunktionen müssen zuvor in der DuoFern Steuerung aktiviert werden**

Die Automatikfunktionen stehen nur zur Verfügung, wenn der RolloTron Schwenkwickler Standard DuoFern mit einer DuoFern Steuerung (z. B. DuoFern Handzentrale, SmartHome Box etc.) verbunden wird, s. Seite 32 und die Funktionen in der DuoFern Steuerung aktiviert wurden.

### **Hinweis zum Ein-/Ausschalten der Automatikfunktionen**

Alle Automatikfunktionen lassen sich gemeinsam am RolloTron Schwenkwickler Standard DuoFern ein- und ausschalten, s. Seite 37.



Nach dem Ausschalten der Automatikfunktionen ist nur noch die Bedienung von Hand möglich.

### **Zeitautomatik**

#### **Ausführen von Schaltbefehlen aus dem DuoFern Netzwerk**

Bei aktiver Zeitautomatik werden Schaltbefehle für Öffnungs- und Schließzeiten aus dem DuoFern Netzwerk empfangen und ausgeführt.

#### **Ausführen eines Schließbefehls**

Ein AB-Befehl aus dem DuoFern Netzwerk bewirkt das Schließen des Rollladens bis zum unteren Endpunkt oder bis zur eingestellten Lüftungsposition, s. Seite 36.

#### **Ausführen einer Zufallsfunktion**

Erhält der RolloTron Schwenkwickler Standard DuoFern einen Schaltbefehl von einem DuoFern Sender mit aktivierter Zufallsfunktion (z. B. von einer SmartHome Box), kann er ebenfalls die Zufallsfunktion ausführen. Die Zufallsfunktion bewirkt eine zufällige Verzögerung von bis zu 30 Minuten.



Die Zufallsfunktion kann nicht vor Ort ein-/ausgeschaltet werden.

### Die Morgendämmerungsautomatik

Die Morgendämmerungsautomatik bewirkt ein automatisches Öffnen des Rollladens bis zum oberen Endpunkt.

Die Steuersignale dazu kommen von einem DuoFern Sender aus dem DuoFern Netzwerk.

### Die Abenddämmerungsautomatik

Die Abenddämmerungsautomatik bewirkt ein automatisches Schließen des Rollladens bis zum unteren Endpunkt oder bis zur eingestellten Lüftungsposition.

### Die Sonnenautomatik

Die Sonnenautomatik ermöglicht Ihnen die helligkeitsabhängige Steuerung Ihres Rollladens. Die Steuersignale dazu kommen von einem Lichtsensor aus dem DuoFern Netzwerk.

Bei einer Absenkung durch die Sonnenautomatik fährt Ihr Rollladen bis zur eingestellten Sonnenposition, s. Seite 38.

### Die Lüftungsposition

Falls der Rollladen sich nicht bis zum unteren Endpunkt schließen soll, können Sie mit Hilfe dieser Funktion eine beliebige Position (z. B. als Lüftungsposition) festlegen.

### Die Lüftungsposition muss im DuoFern Netzwerk eingestellt werden

Die Lüftungsposition lässt sich nicht am Gerät einstellen, sondern muss über die DuoFern Steuerung erfolgen (SmartHome Box oder DuoFern Handzentrale).



Lesen Sie zur Einstellung der Lüftungsposition die Anleitung des entsprechenden Gerätes.

### Funktion bei einem automatischem Schließbefehl

Beim automatischen Schließen hält der Rollladen an der Lüftungsposition an, kann aber danach manuell ganz geschlossen werden.

1.  Die AUTO-Taste eine Sekunde lang drücken.

2. Beachten Sie die Kontrollleuchte:

**rot blitzend**

Rückmeldung beim Drücken der Taste.

**rot leuchtend (10 Sekunden)**

Die Automatikfunktionen sind eingeschaltet.

**AUS**

Die Automatikfunktionen sind ausgeschaltet.

### Den Automatikzustand umschalten



Die AUTO-Taste länger als eine Sekunde gedrückt halten.





### Den Automatikzustand abfragen



Die AUTO-Taste kurz antippen.  
Beachten Sie anschließend die Kontrollleuchte.



## 16.2 Die Sonnenposition einstellen

1.  +  Fahren Sie den Rollladen in die gewünschte Position.
2. Speichern Sie die Sonnenposition.
- 2.1  +  Drücken Sie dazu die beiden Tasten ca. 4 Sekunden lang.
- 2.2 Lassen Sie die Tasten nach 4 Sekunden wieder los und Beachten Sie die Kontrollleuchte:



**grün blinkend**

Die Sonnenposition ist gespeichert.









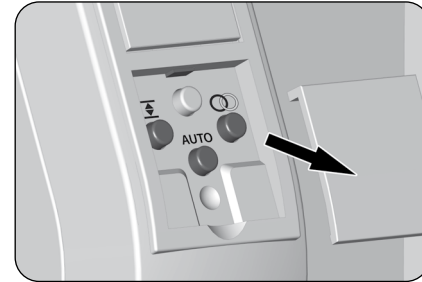

Die Einstellung der Sonnenposition ist auch über das DuoFern Netzwerk möglich, z. B. mit der SmartHome Box.

Bei Bedarf können Sie alle Einstellungen löschen und den Auslieferungszustand des RolloTron Schwenkwickler Standard DuoFern wieder herstellen.

1. Entfernen Sie die Abdeckblende von den Einstelltasten.

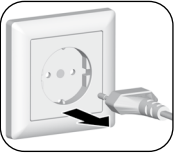

2.  +  +  Die Tasten gleichzeitig 4 Sekunden lang drücken.
3.  (rot) Die Kontrollleuchte blinkt dabei schnell rot.
4. Die Tasten loslassen, danach sind die folgenden Einstellungen gelöscht:
  - ◆ Endpunkte
  - ◆ Alle angemeldete DuoFern GeräteZusätzlich gilt:
  - ◆ Die Automatikfunktionen sind eingeschaltet

1. Entfernen Sie die Abdeckblende von den Einstelltasten.
2.  + **AUTO** +  Alle Einstellungen löschen.  
Die Tasten gleichzeitig 4 Sekunden lang drücken.
3.  Den Rollladen vollständig schließen.
4.  Die Ab-Taste weiter drücken und halten.
5. Ziehen Sie dabei das Gurtband soweit wie möglich oben aus dem RolloTron Schwenkwickler Standard DuoFern heraus.
6.  Ziehen Sie den Netzstecker aus der Steckdose und den Kleingerätestecker vom RolloTron Schwenkwickler Standard DuoFern ab.
7. Drücken Sie die Montagesicherung auf der Rückseite ein und ziehen Sie den RolloTron Schwenkwickler Standard DuoFern von der Wandhalterung nach unten ab.

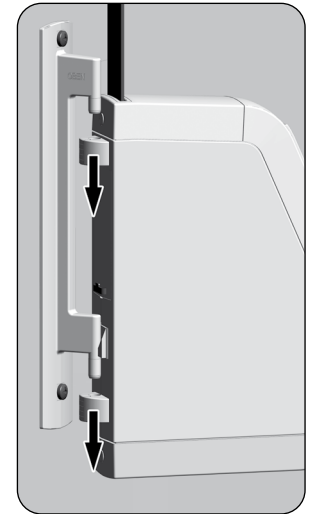
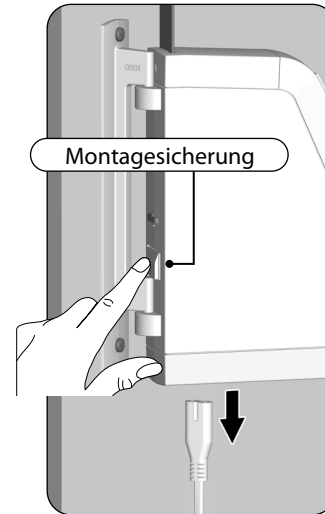
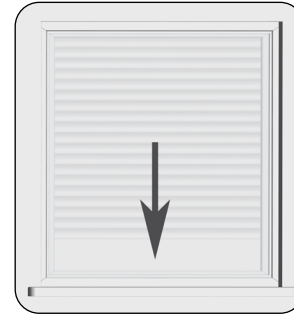



8. Entfernen Sie die Wickelradfachabdeckung und kontrollieren Sie die Position des Befestigungshakens.
9. Fahren Sie wenn nötig, den Befestigungshaken in eine leicht zugängliche Position.
- 9.1 Stecken Sie dazu noch einmal das Netzkabel in den RolloTron Schwenkwickler Standard DuoFern und in die Steckdose.

### **⚠ VORSICHT!**

**Es besteht Verletzungsgefahr durch das Wickelrad.**

- ◆ Fassen Sie nicht bei laufendem Motor in das Wickelradfach.
- ◆ Ziehen Sie immer den Netzstecker, bevor Sie in das Wickelradfach fassen.

10. Ziehen Sie zum Schluss den Netzstecker wieder aus der Steckdose.
11. Lösen Sie das Gurtband vom Befestigungshaken und ziehen Sie es vollständig oben aus dem RolloTron Schwenkwickler Standard DuoFern heraus.
12. Schrauben Sie zuletzt die Wandhalterung ab.

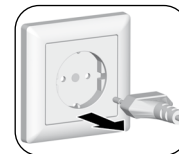
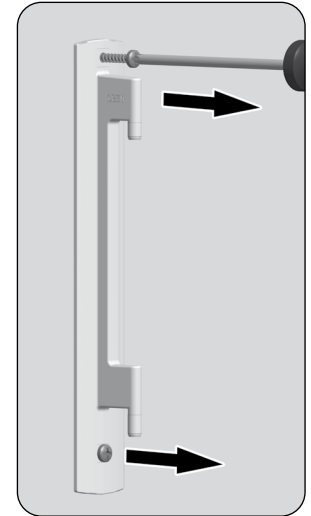
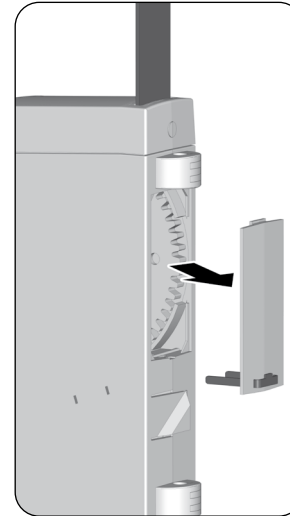

Sollte der RolloTron Schwenkwickler Standard DuoFern einmal ausfallen und der Motor nicht mehr laufen, können Sie mit Hilfe der Getriebeentriegelung das Gurtband vollständig aus dem Gurtwickler ziehen, ohne es zerschneiden zu müssen.

**! WARNUNG!**

**Es besteht Verletzungsgefahr, da der Rollladen ungebremst herunterfallen kann.**

- ◆ Sichern Sie den Rollladen gegen Herunterfallen, zum Beispiel durch Unterlegen.
- ◆ Halten Sie das Gurtband gut fest, damit der Rollladen nicht ungebremst herunterfällt.
- ◆ Lassen Sie sich beim Entriegeln von einer zweiten Person helfen.

1.



Ziehen Sie den Netzstecker aus der Steckdose.

2.

Drehen Sie die RolloTron Schwenkwickler Standard DuoFern vollständig zur Seite.

3.

Entriegeln Sie das Getriebe mit Hilfe der beiliegenden Entriegelungsklammer. Beim Drücken müssen Sie einen kleinen Widerstand überwinden.

4. Halten Sie die Entriegelungsklammer gedrückt und ziehen Sie anschließend das Gurtband soweit wie möglich aus dem RolloTron Schwenkwickler Standard DuoFern heraus.

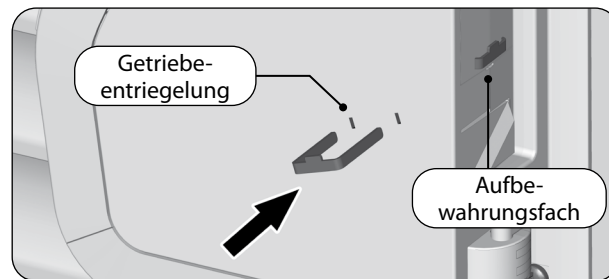

5. Entfernen Sie die Wickelradabdeckung. Lösen Sie das Gurtband vom Befestigungshaken und ziehen Sie es vollständig aus dem RolloTron Schwenkwickler Standard DuoFern.
6. Drücken Sie die Montagesicherung auf der Rückseite ein und ziehen Sie den RolloTron Schwenkwickler Standard DuoFern von der Wandhalterung nach unten ab.
7. Stecken Sie die Entriegelungsklammer wieder zurück in das Aufbewahrungsfach.

Störung	Mögliche Ursache / Lösung
... der RolloTron Schwenkwickler Standard DuoFern keine Funktion zeigt?	Überprüfen Sie die Stromversorgung inkl. Anschlusskabel und Anschlussstecker.
... der RolloTron Schwenkwickler Standard DuoFern zur eingestellten Schaltzeit nicht reagiert?	Eventuell sind noch keine Endpunkte eingestellt, stellen Sie die Endpunkte ein, s. Seite 28.
... der Rollladen an den eingestellten Endpunkten nicht mehr stehen bleibt?	Möglicherweise haben sich die Endpunkte durch die Banddehnung verstellt. Stellen Sie die Endpunkte neu ein, s. Seite 28.
... der Rollladen stehen bleibt sobald die Bedientaste losgelassen wird?	Die Endpunkte sind noch nicht eingestellt, stellen Sie die Endpunkte ein, s. Seite 28.
... eine Automatikfunktion nicht reagiert?	Eventuell ist die Automatikfunktion noch nicht eingestellt oder die Automatikfunktionen sind noch nicht eingeschaltet, s. Seite 37.
... der RolloTron Schwenkwickler Standard DuoFern falsch herum läuft?	Möglicherweise ist das Gurtband falsch herum auf das Wickelrad aufgelegt, s. Seite 25.
... der Rollladen im Hochlauf plötzlich stehen bleibt?	a) Der Antrieb ist möglicherweise blockiert, z. B. durch Festfrieren des Rollladens oder andere Hindernisse.
	b) Eventuell ist der Rollladen nicht leichtgängig genug. Überprüfen Sie den Rollladen bzw. die Rollladenführung.
	c) Der Rollladen ist möglicherweise zu schwer. Die maximale Zugkraft des Gurtwicklers wurde überschritten, s. Seite 46.

Störung	Mögliche Ursache / Lösung
... der Rollladen im Tieflauf stehen bleibt?	<p>a) Der Rollladen ist eventuell auf ein Hindernis gelaufen. Fahren Sie den Rollladen wieder hoch und entfernen Sie das Hindernis.</p> <p>b) Die Lamellen haben sich verschoben. Fahren Sie wenn möglich den Rollladen wieder hoch und richten Sie die Lamellen aus.</p> <p>c) Der Rollladen schleift im Rollladenkasten am Fenster- rahmen durch fehlende Andruckrollen oder Dämmmaterial hat sich gelöst und verkeilt den Rollladen. Öffnen Sie den Rollladenkasten und beseitigen Sie den Fehler. Schmieren Sie schwergängige Stellen wenn nötig mit Gleit- wachs ein.</p> <p>d) Der Rollladen ist möglicherweise zu leicht. Beschweren Sie den Rollladen indem Sie z. B. in die unterste Lamelle ein Flacheisen einschieben.</p>
... die Kontrollleuchte blinkt und der RolloTron Schwenkwickler Standard DuoFern sich weder Auf- noch Abfahren lässt?	<p>Die max. Laufzeit des Antriebs wurde überschritten, s. Seite 7/17. Der Motor ist zu heiß, nach ca. 1 Stunde ist der Gurtwickler wieder voll betriebsbereit.</p>
... der RolloTron Schwenkwickler Standard DuoFern manuell oder automatisch nicht mehr ordnungs- gemäß reagiert?	<p>Der RolloTron Schwenkwickler Standard DuoFern ist nicht mehr Betriebsbereit. Führen Sie einen Software-Reset gemäß Seite 39 durch und testen Sie den RolloTron Schwenkwickler Standard DuoFern mit den Werkseinstellungen.</p>

### Wartung

---

 **VORSICHT!**

**Eine mangelhafte Wartung kann zur Gefährdung von Personen durch Beschädigung Ihres RolloTron Schwenkwickler Standard DuoFern und der Rollladenanlage führen.**

---

- ◆ Kontrollieren Sie bitte regelmäßig den RolloTron Schwenkwickler Standard DuoFern und alle Komponenten Ihrer Rollladenanlage auf Beschädigung.
  - Prüfen Sie den RolloTron Schwenkwickler Standard DuoFern regelmäßig auf korrekte Funktion.
  - Der Behang darf nicht beschädigt sein.
  - Das Gurtband darf nicht ausfransen.
  - Die Umlenkrolle am Rollladenkasten muss immer leichtgängig sein.
  - Der Wickelteller im Rollladenkasten muss fest und stabil sein. Er kann nach längerem Einsatz seine Festigkeit verlieren.
- ◆ Lassen Sie beschädigte Komponenten von einem Rollladenfachbetrieb austauschen.

### Pflege

---

Sie können den RolloTron Schwenkwickler Standard DuoFern mit einem angefeuchteten Tuch reinigen. Verwenden Sie bitte keine aggressiven oder scheuernden Reinigungsmittel.



## 22. Zugkraftdiagramm

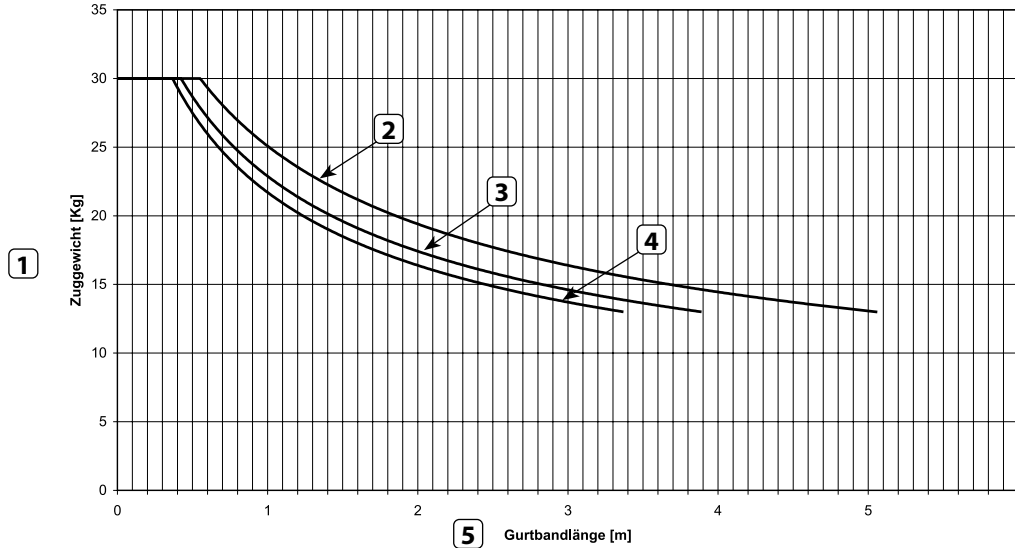

- 1 Zuggewicht [Kg]
- 2 Gurtbanddicke 1,0 mm
- 3 Gurtbanddicke 1,3 mm
- 4 Gurtbanddicke 1,5 mm
- 5 Gurtbandlänge [m]



## 23. Zubehör

Zur Anpassung des RolloTron Schwenkwickler Standard DuoFern an die örtlichen Gegebenheiten steht Ihnen ein umfangreiches Zubehörsortiment zur Verfügung.

Informationen zum Zubehör finden Sie unter der folgenden Internetadresse:

[www.rademacher.de/zubehoer](http://www.rademacher.de/zubehoer)



Hiermit erklärt die DELTA DORE RADEMACHER GmbH, dass der RolloTron Schwenkwickler Standard DuoFern den Richtlinien **2006/42/EG (Maschinenrichtlinie)** und **2014/53/EU (Funkanlagenrichtlinie)** entspricht.

Der vollständige Text der EU-Konformitätserklärung liegt dem Produkt bei und ist beim Hersteller hinterlegt.

DELTA DORE RADEMACHER GmbH  
Buschkamp 7  
46414 Rhede (Deutschland)

### Garantiebedingungen

Informationen zu unseren Garantiebedingungen liegen diesem Produkt separat bei.

**DELTA DORE RADEMACHER GmbH**  
Buschkamp 7  
46414 Rhede - DEUTSCHLAND

Technische Änderungen, Druckfehler und Irrtümer vorbehalten.  
Abbildungen unverbindlich.